

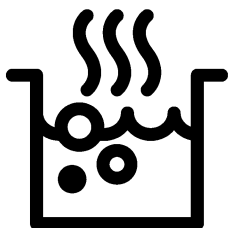

Sisseehitatav pliit
Kasutusjuhend
Īmontuojama viryklē
Vartotojo vadovas
Iebūvēta plīts virsma
Lietotāja rokasgrāmata



HIAG 64223 SX-HIAG 64225 SX

ET / LT / LV

185.9274.15/R.AD/25.11.2019/2-2

7718086713-7718086714

Tutvuge palun esmalt käesoleva kasutusjuhendiga!

Lugupeetud klient!

Aitäh, et otsustasite Bekou toote kasuks. Loodetavasti jääte selle kaasaegse tehnoloogia järgi valmistatud kvaliteetse toote tööga rahule. Selleks tutvuge enne toote kasutamist hoolikalt kasutusjuhendi ja kõigi kaasasolevate dokumentidega ja hoidke need alles. Kui annate toote üle uuele omanikule, pange kaasa ka kasutusjuhend. Järgige kõiki kasutusjuhendis toodud hoiatusi ja juhiseid.

Pidage meeles, et kasutusjuhendis võib olla juttu mitmest mudelist. Mudelite erinevused on kasutusjuhendis välja toodud.

Sümbolite tähendused

Kasutusjuhendis kasutatakse järgmisi sümboleid:



Oluline teave või kasulikud nõuanded.



Hoiatus eluohtlike või vara kahjustavate olukordade kohta.



Hoiatus elektrilöögi kohta.



Hoiatus tulekahju kohta.



Hoiatus tuliste pindade kohta.



Arçelik A.Ş.
Karaağaç caddesi No:2-6
34445 Sıtlıçe/Istanbul/TURKEY
Made in TURKEY

**1 Olulised hoiatused ning juhised
ohutuse tagamiseks ja
keskkonna säästmiseks 4**

Üldine ohutus	4
Ohutus gaasiga töötamisel	4
Elektriohutus.....	6
Toote ohutu kasutamine.....	7
Ettenähtud otstarve	8
Laste ohutuse tagamine	8
Toote kõrvaldamine kasutuselt.....	8
Pakkematerjali kõrvaldamine.....	8

2 Üldine teave 9

Ülevaade.....	9
Tehnilised andmed.....	10
Pihusti tabel.....	10

3 Paigaldamine 12

Enne paigaldamist.....	12
Paigaldamine ja ühendamine.....	14

Gaasitüübi reguleerimine	18
Toote kõrvaldamine kasutuselt.....	20

4 Ettevalmistused 21

Nõuandeid energia säästmiseks	21
Esimene kasutuskord	21
Seadme esmane puhastamine.....	21

5 Pliidiplaadi kasutamine 22

Üldine teave toiduvalmistamise kohta	22
Pliidi kasutamine.....	22

6 Hoidmine ja hooldus 24

Üldine teave	24
Pliidi puhastamine	24
Juhtpaneeli puhastamine	25

7 Probleemide lahendamine 26

1 Olulised hoiatused ning juhised ohutuse tagamiseks ja keskkonna säästmiseks

Käesolev peatükk sisaldab ohutusjuhiseid, mis aitavad teil vältida kehavigastusi ja varalist kahju. Nende juhiste eiramisel kaotab garantii kehtivuse.

Üldine ohutus

- Üle 8-aastased lapsed ja füüsilise, mee- või vaimupuudega inimesed või isikud, kellel puuduvad vastavad kogemused või teadmised, võivad seadet kasutada juhul, kui nad teevad seda järelevalve all või on saanud seadme kasutamiseks vajalikud juhised ning mõistavad sellega kaasnevaid ohte. Lapsed ei tohi seadmega mängida. Lapsed ei tohi omapead seadet puhastada ja hooldada.
- Seadet ei tohi kasutada lapsed ega füüsilise, mee- või vaimse puudega isikud või kogemusteta ja vastavate teadmisteta isikud, kui nad ei tegutse nende ohutuse eest vastutava isiku järelevalve või juhendamise all.

Lapsed ei tohi seadmega mängida, kui puudub järelevalve.

- Kui toode antakse kellelegi teisele isiklikuks kasutamiseks või uuele omanikule, tuleb anda kaasa ka kasutusjuhend, toote etiketid ja muud olulised dokumendid ja osad.
- Paigaldus- ja remonttööd tuleb alati jätta volitatud teeninduse hooleks. Tootja ei vastuta kahjude eest, mis tulenevad volitamata isikute tehtud protseduuridest ja võivad muuta garantii kehtetuks. Enne paigaldamist tutvuge hoolikalt juhistega.
- Ärge kasutage toodet, kui see on rikkis või sellel on nähtavaid vigastusi.
- Kontrollige pärast iga kasutuskorda, et toote funktsiooninupud on välja lülitatud.

Ohutus gaasiga töötamisel

- Gaasiseadmetel ja süsteemidel võivad töid teostada ainult autoriseeritud ja vastava kvalifikatsiooniga isikud.

- Enne paigaldamist veenduge, et tingimused kohalikus jaotusvõrgus (gaasitüüp ja -surve) ja seadme seadistused omavahel sobiksid.
- Seade ei ole ühendatud põlemisproduktide kõrvaldusseadmega. See tuleb paigaldada ning ühendada vastavalt kehtivatele paigalduseeskirjadele. Erilist tähelepanu tuleb pöörata õhutuse kohta käivatele eeskirjadele; Vt. *Enne paigaldamist, lk 12.*
- **TÄHELEPANU:** Gaasipliidi kasutamisel tekivad ruumis soojus, niiskus ja põlemissaadused. Hoolitsege, et köök oleks hästi ventileeritud, eriti seadme kasutamise ajal: hoidke ventilatsioonivad lahti või paigaldage mehaaniline õhusuhe seade (mehaaniline tõmbekapp). Seadme pikaajalisel intensiivsel kasutamisel võib tekkida vajadus täiendada ventilatsiooni järele, sel juhul võib näiteks lülitada olemasoleva mehaanilise ventilatsiooni võimsamale töörežiimile.
- Regulaarselt tuleb kontrollida, kas gaasiseadmed ja -süsteemid töötavad korralikult. Regulaatorit, voolikut ja voolikuklambrit tuleb aeg-ajalt kontrollida ning vajaduse korral või tootja soovitatud aja möödumisel välja vahetada.
- Puhastage gaasipõleteid regulaarselt. Leek peab olema sinine ning põlema ühtlaselt.
- Ruumi, kus seda toodet kasutatakse, peab olema paigaldatud korrektselt seadistatud ja töötav vingugaasiandur. Veenduge, et vingugaasiandur töötaks korralikult ja et seda kontrollitaks ja hooldataks tihti. Vingugaasiandur ei tohi asuda tootest kaugemal kui 2 meetrit.
- Gaasiseadmete puhul on vajalik hea põlemine. Mittetäieliku põlemise puhul võib tekkida süsinikmonoksiid (CO). Süsinikmonoksiid on värvitu, lõhnatu ja väga toksiline gaas, mille mõju on isegi väga väikestes kogustes surmav.
- Gaasilõhna tundmise puhuks nõudke kohalikult gaasitarnijalt teavet

gaasiabinumbrite ning ohutusmeetmete kohta.

- Selle toote gaasi reguleerimise tingimused ja väärtused on toodud tüübi-/tüübisildil.

Kui tunnete gaasilõhna:

- Ärge kasutage lahtist tuld ning ärge suitsetage. Ärge kasutage elektrilüliteid (nt lambi lülitit, uksekella vms). Ärge kasutage mobiil- ega lauatelefoni. Plahvatuse ja mürgistuse oht!
- Avage ukсед ja aknad.
- Sulgege kõik gaasiseadmete ja gaasimõõtja klapid.
- Kontrollige, et kõik torud ja ühendused oleksid kõvasti kinni. Kui tunnete jätkuvalt gaasilõhna, lahkuge korterist.
- Hoiatage naabreid.
- Helistage tuletõrjesse. Kasutage väljaspool maja asuvat telefoni.
- Ärge sisenege ruumidesse enne, kui olete saanud kinnituse, et see on ohutu.

Elektriohutus

- Rikkis toodet ei tohi kasutada, vaid see tuleb lasta volitatud teeninduses korda teha. Elektrilöögi oht!
- Toote võib ühendada ainult maandatud elektrikontakti/-liiniga, mille pinge ja kaitse

vastavad tabelile "Tehnilised andmed". Laske maandus paigaldada kvalifitseeritud elektrikul olenemata sellest, kas kasutate toodet transformatoriga või ilma.

Meie ettevõtte ei vastuta probleemide eest, mis on tingitud toote kasutamisest ilma kohalikele eeskirjadele vastava maanduseta.

- Ärge kunagi peske toodet veega uhtudes või üle kallates! Elektrilöögi oht!
- Ärge kunagi puudutage pistikut märgade kätega! Ärge kunagi eemaldage pistikut juhtmest tõmmates, vaid hoidke pistikust.
- Paigaldamise, hoolduse, puhastamise ja remondi ajaks tuleb toode vooluvõrgust lahutada.
- Kui toote toitejuhe saab viga, peab tootja, hooldusfirma või vastava kvalifikatsiooniga elektrik ohu vältimiseks selle välja vahetama.
- Seade tuleb paigaldada nii, et selle saab võrgust täielikult lahti ühendada. Lahtiühendamise võimalus tuleb tagada voolupistikuga või püsielektrisüsteemi paigaldatud lülitiga, mis vastab ehitusnõuetele.

- Elektriseadmetel ja -süsteemidel peaksid töid teostama ainult volitatud ja vastava kvalifikatsiooniga isikud.
- Kahjustuste tekkimisel lülitage toode välja ning lahutage see vooluvõrgust. Selleks lülitage välja kaitsekork.
- Veenduge, et kaitsme voolutugevus vastab toote niminäitajatele.

Toote ohutu kasutamine

- **HOIATUS:** Seade ja selle välispinnad muutuvad kasutamise käigus tuliseks. Kindlasti tuleb hoiduda kokkupuutest kuumutuselementidega. Alla 8-aastased lapsed tuleb seadmest eemal hoida, välja arvatud juhul, kui nad on täiskasvanu pideva jälgimise all.
- Ärge kasutage toodet, kui mõtlemisvõime või koordineerimine on alkoholi ja/või uimastite tarbimise tagajärjel halvenenud.
- Olge toitumisesse alkohoolseid jooke lisades ettevaatlik. Kõrgel temperatuuril alkohol aurustub ning võib tuliste pindadega kokku puutudes põhjustada tulekahju.

- Ärge asetage toote lähedusse kergestisüttavaid materjale, kuna selle küljed võivad kasutamise ajal kuumeneda.
 - Ärge tõkestage ventilatsiooniavasid.
 - Ärge kasutage puhastamiseks aurupuhasteid, muidu võite saada elektrilöögi.
 - **HOIATUS:** Rasva või õli sisaldava anuma jätmine pliidile järelevalveta on ohtlik ja võib põhjustada tulekahju. ÄRGE üritage tuld kustutada veega, vaid lülitage seade välja ja seejärel katke leek nt pajakaane või tuletেকiga kinni.
 - **TÄHELEPANU:** Kõpsetamistoimingut peab jälgima. Lühiajalist kõpsetamistoimingut peab pidevalt jälgima.
 - **HOIATUS:** Tuleoht: Ärge hoidke keedupindadel esemeid.
- Toote tuleohutuse tagamine:
- Veenduge, et pistik on kindlalt pesas, et ei tekiks šademeid.
 - Ärge kasutage kahjustatud või vigastatud juhet. Samuti ei tohi kasutada pikendusjuhet.

- Vältige niiskuse või vedeliku sattumist toote ühendamiseks kasutatud pistikupesale.
- Veenduge, et gaasisüsteem on korralikult ühendatud ja puudub gaasilekke oht.

Ettenähtud otstarve

- Toode on mõeldud ainult kodukasutuseks. Kasutamine ettevõtluses ei ole lubatud.
- **TÄHELEPANU:** Seade on mõeldud ainult toidu valmistamiseks. Seda ei tohi kasutada muuks otstarbeks, näiteks ruumi kütmiseks.
- Tootja ei võta mingit vastutust ebaõige kasutamise või käsitlemise tagajärjel tekkinud kahjude eest.

Laste ohutuse tagamine

- **HOIATUS:** Ligipääsetavad osad võivad kasutamisel kuumeneda. Väikelapsed tuleb eemal hoida.
- Pakkematerjalid on lastele ohtlikud. Hoidke pakkematerjale väljaspool laste käeulatus. Käidelge kõiki pakendijäätmeid vastavalt keskkonnastandarditele.

- Elektri- ja/või gaasiseadmed on lastele ohtlikud. Hoidke lapsed töötavast seadmest eemal ja ärge laske neil seadmega mängida.
- Ärge asetage seadme kohale asju, mida lapsed võiksid üritada kätte saada.

Toote kõrvaldamine kasutuselt

WEEE direktiivi täitmine ja romu-seadme kõrvaldamine:



Seade vastab Euroopa Liidu WEEE direktiivile (2012/19/EL). Seadmel on elektri- ja elektroonikaseadmete jäätmete (WEEE) liigiti kogumise tähis.

Seade on valmistatud kvaliteetsetest osadest ja materjalidest, mis sobivad ringlussevõtmiseks ja taaskasutamiseks. Ärge visake tarbetuks muutunud seadet tavalise olmeprügi ega muude jäätmete hulka. Viige see elektri- ja elektroonikajäätmete kogumispunkti. Kogumispunktide kohta saate täpsemat teavet kohalikust omavalitsusest.

RoHS-direktiivi täitmine:

Seade vastab Euroopa Liidu RoHS-direktiivile (2011/65/EL). See ei sisalda direktiivis mainitud kahjulikke ja keelatud materjale.

Pakkematerjali kõrvaldamine

- Pakkematerjalid on lastele ohtlikud. Hoidke pakkematerjale ohutus kohas, kust lapsed neid kätte ei saa. Toote pakend on valmistatud taaskasutatavatest materjalidest. Kõrvaldage pakkematerjalid nõuetekohaselt ja sorteerige vastavalt taaskasutatavate jäätmete kogumise eeskirjadele. Ärge visake neid olmeprügi hulka.

2 Üldine teave

Ülevaade

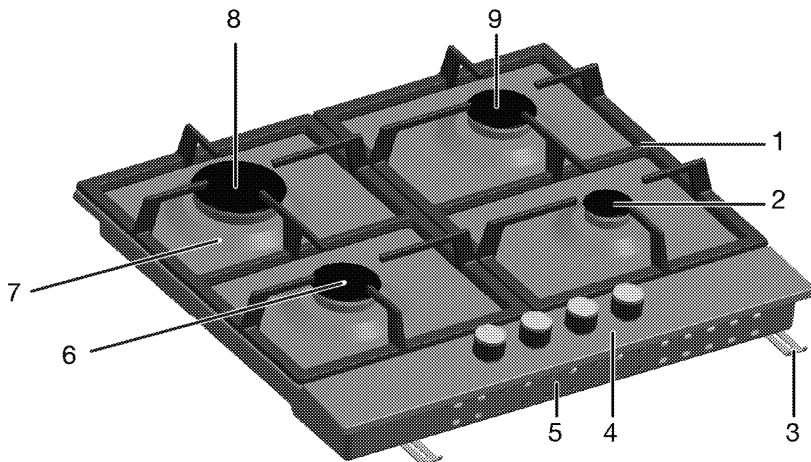

- 1 Panni tugi
- 2 Abipõleti
- 3 Kinnitusklamber
- 4 Juhtpaneel
- 5 Aluskate

- 6 Tavapõleti
- 7 Põletiplaat
- 8 Kiirpõleti
- 9 Tavapõleti

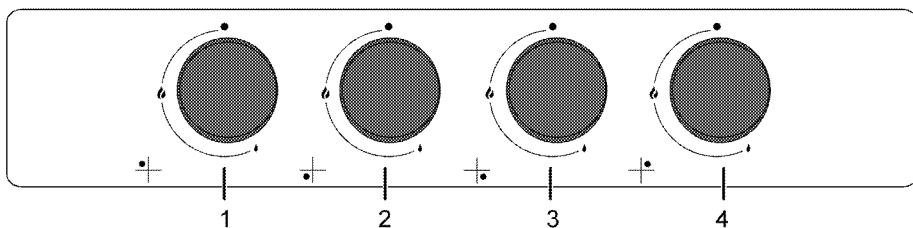

- 1 Kiirpõleti Vasak tagumine
- 2 Tavapõleti Vasak esimene

- 3 Abipõleti Parem esimene
- 4 Tavapõleti Parem tagumine

Tehnilised andmed

Pinge/sagedus	220-240 V ~ 50 Hz
Juhtme tüüp/ristlõige	minH05V2V2-F 3 x 0,75 mm ²
Gaasitoote kategooria	Kat II 2ELs3B/P / Cat II 2H3+ / Cat II 2H3B/P / Cat I 2H
Paigaldatud gaasi tüüp / toote rõhk	G 20/20 mbar
Gaasitarbimine kokku	7.4 kW (538 g/h)
Gaasi tüübi/surve converteerimine [§] _ valikuline	G G 2.350/13 mbar G 30/37 mbar - G 30/28-30 mbar - G 31 /37 mbar
Välismõõtmed (kõrgus/laius/sügavus)	46 mm/580 mm/510mm
Paigaldusmõõtmed (laius/sügavus)	560 mm/480-490 mm

Põletid

Vasak tagumine	Kiirpõleti
Võimsus	2,9 kW (211 g/h)
Vasak esimene	Tavapõleti
Võimsus	1,75 kW (127 g/h)
Parem esimene	Abipõleti
Võimsus	1 kW (73 g/h)
Parem tagumine	Tavapõleti
Võimsus	1,75 kW (127 g/h)

i Toote kvaliteedi parandamiseks võidakse tehnilisi andmeid etteteatamiseta muuta.

i Kasutusjuhendis toodud joonised on skemaatilised ning ei pruugi teie tootega täpselt kokku langeda.

i Tootel olevatel etikettidel või tootega kaasas olevas dokumentatsioonis toodud väärtused on saadud laboritingimustes vastavalt asjaomastele standarditele. Olenevalt toote töö- ja keskkonningimustest võivad tegelikud väärtused varieeruda.

Pihusti tabel

Soojendusplaadi tsooni asend	2,9 kW (211 g/h)	1,75 kW (127 g/h)	1 kW (73 g/h)	1,75 kW (127 g/h)
Gaasi tüüp / surve	Vasak tagumine	Vasak esimene	Parem esimene	Parem tagumine
G 20/20 mbar	115	97	72	97
G 30/28-30 mbar	87	66	50	66
G 30/37 mbar	80	65	47	65
G2.350/13mbar	165	128	95	128
G 31/ 37 mbar	87	66	50	66

Injektoreid, mida teie tootega kaasas ei olnud, saate volitatud teenusepakkujalt.

Riigi gaasikategooriad/liigid/rõhk

Gaasi liigi, rõhu ja gaasikategooria, mida saab kasutada riigis, kuhu toode paigaldatakse, leiate allolevast tabelist.

RIIKIDE KOODID	KATEGOORIA		GAASI TÜÜP JA RÕHK			
FR	Cat II	2E+3+	G20,20 mbar	G25,25 mbar	G30,28 30 mbar	G31,37 mbar
BE	Cat II	2E+3+	G20,20 mbar	G25,25 mbar	G30,28 30 mbar	G31,37 mbar
RU	Cat II	2H3B/P	G20,20 mbar	G30,30 mbar	G20,13 mbar	G20,10 mbar
CZ	Cat II	2H3+	G20,20 mbar	G30,28 30 mbar	G31,37 mbar	
NL	Cat II	2E(43.46 - 45.3 MJ/m ³ (0°C))3B/P	G25.3,25 mbar	G20,20 mbar	G30,30 mbar	
	Cat II	2L3B/P	G25,25 mbar	G20,20 mbar	G30,30 mbar	
GB	Cat II	2H3+	G20,20 mbar	G30,28 30 mbar	G31,37 mbar	
IE	Cat II	2H3+	G20,20 mbar	G30,28 30 mbar	G31,37 mbar	
ES	Cat II	2H3+	G20,20 mbar	G30,28 30 mbar	G31,37 mbar	
PT	Cat II	2H3+	G20,20 mbar	G30,28 30 mbar	G31,37 mbar	
CH	Cat II	2H3+	G20,20 mbar	G30,28 30 mbar	G31,37 mbar	
IT	Cat II	2H3+	G20,20 mbar	G30,28 30 mbar	G31,37 mbar	
SK	Cat II	2H3+	G20,20 mbar	G30,28 30 mbar	G31,37 mbar	
CY	Cat II	2H3+	G20,20 mbar	G30,28 30 mbar	G31,37 mbar	
SI	Cat II	2H3+	G20,20 mbar	G30,28 30 mbar	G31,37 mbar	
GR	Cat II	2H3+	G20,20 mbar	G30,28 30 mbar	G31,37 mbar	
PL	Cat II	2ELS3B/P	G20,20 mbar	G2.350,13 mbar	G30,37 mbar	
	Cat II	2E3P(B/P)	G20,20 mbar	G30,37 mbar		
DE	Cat II	2E3B/P	G20,20 mbar	G30,50 mbar		
AT	Cat II	2H3B/P	G20,20 mbar	G30,50 mbar		
SE	Cat II	2H3B/P	G20,20 mbar	G30,30 mbar		
LT	Cat II	2H3B/P	G20,20 mbar	G30,30 mbar		
NO	Cat II	2H3B/P	G20,20 mbar	G30,30 mbar		
RO	Cat II	2H3B/P	G20,20 mbar	G30,30 mbar		
DK	Cat II	2H3B/P	G20,20 mbar	G30,30 mbar		
EE	Cat II	2H3B/P	G20,20 mbar	G30,30 mbar		
MA	Cat II	2H3B/P	G20,20 mbar	G30,30 mbar		
FI	Cat II	2H3B/P	G20,20 mbar	G30,30 mbar		
HR	Cat II	2H3B/P	G20,20 mbar	G30,30 mbar		
TR	Cat II	2H3B/P	G20,20 mbar	G30,30 mbar		
MT	Cat I	3B/P	G30,30 mbar			
IS	Cat I	2H	G20,20 mbar			
LV	Cat I	2H	G20,20 mbar			
LU	Cat I	2E	G20,20 mbar			
BG	Cat I	2H	G20,20 mbar			
	Cat I	3B/P	G30,30 mbar			
HU	Cat I	2H	G20,25 mbar			
	Cat I	3B/P	G30,30 mbar			

3 Paigaldamine

Toode tuleb lasta paigaldada päeval spetsialistil vastavalt kehtivatele eeskirjadele. Muidu muutub garantii kehtetuks. Tootja ei vastuta kahjude eest, mis tulenevad volitamata isikute tehtud protseduuridest ja võivad muuta garantii kehtetuks.

i Toote paigalduskoha ning elektri- ja gaasisüsteemi ettevalmistamine on kliendi ülesanne.

! Toote paigaldamisel tuleb järgida kõiki gaasi- ja elektrisüsteemidele kehtestatud kohalikke eeskirju.

! Enne paigaldamist vaadake üle, kas tootel ei ole defekte. Defektide esinemisel ärge laske toodet paigaldada. Kahjustatud toode võib kujutada ohtu.

Enne paigaldamist

Pliit mõeldud paigaldamiseks kaubandusvõrgus müüdavale tööpinnale.

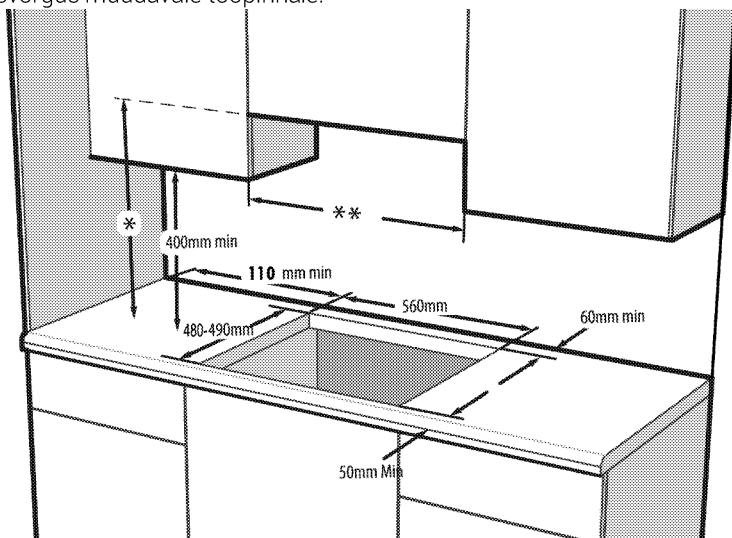

* Tõmbekapi kasutusjuhendis soovitatud minimaalne kõrgus. Kui kapoti kasutusjuhendis ei soovitata, peaks see kõrgus olema vähemalt min. 650 mm.

Seadme ning köögiseinte ja -mööbli vahele tuleb jätta ohutuse tagamiseks piisav vahe. Vt joonist (väärtused millimeetrites).

- Jätke pliidi pinna kohale vähemalt 750 mm vaba ruumi.
- (*) Kui kavatsete paigaldada pliidi kohale õhupuha, valige selle paigalduskõrgus vastavalt tootja juhiste (vähemalt 650 mm). Kui kapoti kasutusjuhendis pole suurust määratletud, peaks see kõrgus olema vähemalt 650 mm.
- Eemaldage pakkematerjalid ning transpordifiksaatorid.
- Pinnad, sünteetilised laminaadid ja kasutatavad puhastusvahendid peavad olema kuumuskindlad (vähemalt 100 °C).
- Tööpind peab olema joondatud ja kinnitatud horisontaalselt.
- Lõigake tööpinnale pliidi jaoks auk, mis vastab paigaldusmõõtmetele.
- See toode on 3. klassi seade vastavalt standardile EN 30-1-1.

** Kappide vahekaugus peab olema vähemalt võrdne pliidi laisusega

X -Minimaalne kaugus väljalõike ja külgseina vahel.

Y -Minimaalne kaugus väljalõike tagumise serva ja tagaseina vahel.

Pliidiplaadi juhtimise tüüp	Põleti tüüp	Pliidiplaadi (mm) #	X (mm)	Y (mm)
Külgnupp	metallist	600 / 610	100	50
Külgnupp	Klaas	600 / 650	100	60
Eesmine nupp	metallist/klaasist	600	170	50 ***
Eesmine nupp	metallist/klaasist	750	170	70

*** 9-astmeliste gaasikraanidega mudelites on see suurus 60 mm.

Vaadake laiuemõõtu kasutusjuhendi tehnilise tabeli jaotises.

Ruumi ventilatsioon

Kõigis ruumides peab olema avatav aken või midagi sarnast ning mõnes ruumis peab olema ka püsiventilatsioon. Põlemiseks kasutatakse ruumiõhku ja ka heitgaasid väljuvad otse ruumi. Seadme ohutuks kasutamiseks peab ruumis olema hea ventilatsioon.

Väliskeskkonda avanevate uste ja/või akendega ruumid

Ustel ja/või akendel, mis avanevad otse väliskeskkonda, peab olema ventilatsiooniava, mille mõõtmed on toodud allolevas tabelis ja määratakse seadme gaasi kogutarbe põhjal (gaasi kogutarve on esitatud kasutusjuhendi tehniliste üksikasjade tabelis). Kui ustel ja/või akendel puudub allolevas tabelis toodud seadme gaasi kogutarbele vastav ventilatsiooniava, peab ruumis olema täiendav ventilatsiooniava, mis kindlustab, et seadme gaasi kogutarbele vastavad minimaalsed ventilatsiooninõuded on täidetud. See ventilatsiooniava võib olla näiteks olemasolevate õhutuskiivide avad, õhuärastustoru mõõtmed jms.

Gaasitarbimine kokku (kW)	Min. ventilatsiooniava (cm ²)
0 2	100
2 3	120
3 4	175
4 6	300
6 8	400
8 10	500
10 11,5	600

Gaasitarbimine kokku (kW)	Min. ventilatsiooniava (cm ²)
11,5 13	700
13 15,5	800
15,5 17	900
17 19	1000
19 24	1250

Väliskeskkonda avanevate uste ja/või akendeta ruumid

Kui ruumis, kuhu seade on paigaldatud, pole ust ega akent, mis avaneks otse väliskeskkonda, peab kasutama teisi tooteid, mis tagavad püsiventilatsiooni ava, mida pole võimalik reguleerida ega sulgeda ja mis vastab ülaltoodud tabelis esitatud seadme gaasi kogutarbel põhinevate minimaalsetele ventilatsiooninõuetele. Samuti tuleb järgida kohalduvaid ehitustegevuse kohta käivaid määrusi.

Kui ruum või siseruum sisaldab rohkem kui ühte gaasiseadet, tuleb lisaks ülaltoodud tabelis esitatud nõuetele võimaldada täiendav ventilatsiooniala. Täiendava ventilatsiooniala suurus sõltub muude gaasiseadmete nõuetest.

Ruumis, kuhu toode paigaldatakse, peab sisekeskkonda avaneva ukse allservas olema vähemalt 10 mm vaba ruumi. Peate tagama, et objektid (nt vaibad või muud põrandakatted) ei mõjutaks ukse sulgemise järel selle ava suurust.

Seadme võib paigaldada kööki, kööktuppa või avatud köögiga elutuppa, kuid mitte ruumi, kus on vann või dušš. Pliiti ei tohi paigaldada avatud köögiga elutuppa, mille ruumala on väiksem kui 20 m³.

Ärge paigaldage seadet ruumi, mis asub allpool maapinda, välja arvatud juhul, kui see avaneb vähemalt ühelt küljelt maapinnale.

Paigaldamine ja ühendamine

- Toode tohib paigaldada ja ühendada ainult vastavalt ametlikele paigalduseeskirjadele.

Elektriühendused

Ühendage toode maandatud elektrikontakti/-liiniga, millel on sobivate näitajatega minikaitselüliti (vt tabelit "Tehnilised andmed"). Laske maandus paigaldada kvalifitseeritud elektrikul olenemata sellest, kas kasutate toodet transformaatoriga või ilma. Meie ettevõtte ei vastuta kahjude eest, mis on tingitud toote kasutamisest ilma kohalikele eeskirjadele vastava maanduseta.

 Toote võivad voluvõrku ühendada ainult autoriseeritud ja kvalifitseeritud isikud. Toote garantii algab alles pärast nõuetekohast paigaldamist. Tootja ei vastuta kahjude eest, mis tulenevad volitamata isikute tehtud protseduuridest.

 Toitejuhet ei tohi kinnitada klambritega, väänata ega muljuda ning see ei tohi puutuda kokku toote kuumenevate osadega. Kahjustatud toitejuhtme peab välja vahetama kvalifitseeritud elektrik. Muul juhul tuleb arvestada elektrilöögi, lühise või tulekahju ohuga!

- Ühendus peab vastama riiklikele eeskirjadele.
- Võrgutoite näitajad peavad vastama seadme tüübisildile märgitud andmetele. Tüübisilt paikneb toote korpuse tagaküljel.
- Toote toitejuhe peab vastama tehniliste andmete tabelis toodud väärtustele.

 Enne elektritööde tegemist ühendage toode voluvõrgust lahti. Elektrilöögi oht!

 Toitejuhtme pistik peaks pärast seadme paigaldamist olema kergesti ligipääsetav (aga mitte paiknema pliidi kohal).

 Juhtmestiku paigaldamisel tuleb järgida elektrisüsteemidele kehtestatud siseriiklike/kohalike eeskirju ning kasutada ahju jaoks sobivat elektrikontakti/-liini ja pistikut. Kui toote võimsus on suurem kui pistiku ja elektrikontakti/-liini (kestev) taluvusvool, tuleb toode ühendada püsielektrisüsteemi otse, kasutamata pistikut ja elektrikontakti/-liini.

Ühendage toitejuhe pistikupesaga.

Gaasiühendus

 **Üldhoiatused**

- Kui seadme paigaldust, remonti või ühendust teostab volitamata/loata/ebapädev isik või tehnik, võib tekkida plahvatus-, tule- ja mürgistusohu.
- Enne toote paigaldamist veenduge, et kohalikud jaotustingimused (gaasitüüp ja -rõhk) ja toote gaasi seadistus vastab nendele tingimustele. Gaasi reguleerimise tingimused ja toote väärtused asuvad etikettidel (või tüübisildil).
- Kui Teie riigi kood ei ole sildil, järgige oma riigi kohalike tehnilisi juhiseid gaasiühenduse ja ümbermineku kohta.
- Toode tohib gaasivõrku ühendada ainult volitatud/litsentseeritud/pädev isik või tehnik.
- Tootja ei vastuta volitamata/litsentsita/ebapädeva isiku või tehniku teostatud toimingutest tuleneva kahju eest.
- Enne mis tahes gaasiseadme paigaldustöödega alustamist ühendage toode gaasivõrgust lahti. Võib tekkida plahvatusohu!
- **Kui Teil on vaja oma toodet hiljem kasutada teistsuguse gaasiga, peate konsulteerima volitatud/litsentseeritud/pädeva isiku või**

tehnikuga, kes valmistab vastava ümberehituse protseduuri.

- Veenduge, et gaasiühenduse tihedust kontrollitakse pärast iga kasutuskorda. Tootja ei vastuta volitamata/ebapädeva isiku poolt teostatud gaasiühenduse või ümberehituse tagajärjel tekkida võiva gaasilekke tõttu tekkida võivate kahjude eest.



Tuleoht:

Kui Te ei teosta ühendust vastavalt allpool toodud juhistele, tekib gaasilekke ja tuleoht.

Meie ettevõtte ei vastuta sellest tulenevate kahjude eest.

- Gaasiühenduse peab teostama ainult volitatud/litsentsiga/pädev isik või tehnik.
- Veenduge, et gaasiühenduses kasutatav gaasivoolik vastab kohalikele gaasistandarditele.
- Paindlik gaasivoolik tuleb ühendada nii, et see ei puutuks kokku ümbritsevate liikuvate osade ja kuumade pindadega (näidatud joonistel allpool) ning ei jääks liikuvate osade liikumise ajal kinni. (nt sahtlid) Pealegi ei tohiks seda paigutada kohtadesse, kus seda võidakse kokku suruda.
- Ärge liigutage toodet pärast gaasiühenduse lõpuleviimist. Selle teisaldamisel võib tekkida gaasilekke oht.
- Gaasivoolik tuleb ühendada järgmiselt: ühendamisel tuleb teha pöörideid laia nurga all, vältimaks võimalikku purunemist ja murdumist.
- Gaasivoolikut ei tohi purustada, kokku voltida, pigistada, puudutada teravate nurkadega ega see tohi puutuda kokku toote kuumade osade ja kööginõudega tootel. Gaasivooliku kahjustamise tõttu võib tekkida plahvatusoht!
- Gaasivoolik ei tohi kokku puutuda osadega, mille temperatuur võib tõusta 70 C üle toatemperatuuri.
- Gaasiühenduse teostamisel ja ümberehitamisel tuleb kasutada mutrivõtit.

Gaasiühenduse osad

Allpool on toodud osade ja tööriistade visuaalid, mida gaasiühenduse jaoks vaja võib minna. Sõltuvalt mudelist ei pruugi

need osad olla tootega kaasas. Kasutatavad gaasiühenduste osad võivad erineda vastavalt gaasi tüübile ja riigi eeskirjadele.

	Lekkevastane tihend
	Liitmik maagaasi jaoks (G20,G25) EN 10226 R1/2"
	Liitmik vedelgaasi jaoks (G30,G31)
	Gaasi väljalaske liitmik
	Pimekork

Gaasiühenduse teostamine - maagaas

- Maagaasi paigaldis tuleb enne toote paigaldust sobivalt ette valmistada. Tootega ühendatava gaasisüsteemi väljalaskeava juures peab olema maagaasiventiil.
- Veenduge, et maagaasiventiil on kergesti ligipääsetav.
- Ühendage toode oma kodu maagaasisüsteemiga paindliku ja kohalikele standarditele vastava gaasivooliku abil.
- Gaasiühenduse loomisel tuleb kasutada uut tihendit.
- Gaasitoru peab olema ühendatud gaasitoru või turvavooliku kaudu, mille mõlemas otsas on keermestatud liitmikud.
- Ühendust saab luua kahel erineval viisil:
 - EN ISO 228 G1/2" tüüpi ühendus
 - ISO 10226 G1/2" tüüpi ühendus

EN ISO 228 G1/2" tüüpi ühendus

1. Paigaldage uus tihend liitmikku ja veenduge, et see on õigesti paigas.
2. Kinnitage gaasiliitmik seadme külge 22 mm mutrivõtmega ja asetage liitmik 24 mm mutrivõtmega liitmikku.

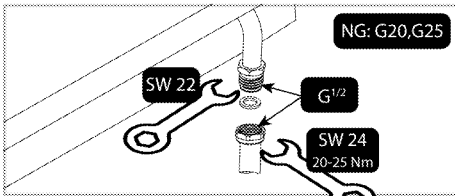

- Pärast ühendamist tuleb liitmikku kontrollida lekete suhtes.

ISO 10226 G1/2" tüüpi ühendus

- Paigaldage uus tihend maagaasi liitmikku ja veenduge, et see on õigesti paigas.
- Hoides toote gaasiühenduse väljalaskeava kinni 22 mutrivõtmega, ühendage liitmik 24 mutrivõtmega toote gaasi väljalaskeava külge ja pingutage korralikult kinni.

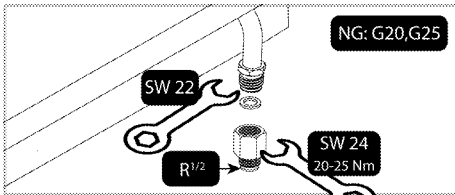

- Määrige tihendussegu ümber liitmiku keermestatud osa. Ühendage turvavooliku/-toru keermestatud osa 24 mm mutrivõtmega liitmiku külge ja pingutage korralikult kinni, hoides liitmikku paigal 24 mm mutrivõtmega.

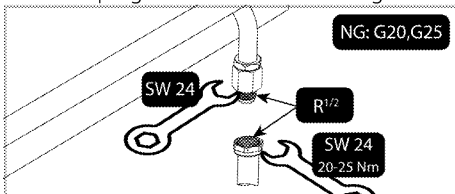

- Pärast ühendamist tuleb liitmikku kontrollida lekete suhtes.

Gaasiühenduse teostamine - vedelgaas

- Teie toote tuleks ühendada nii, et see oleks gaasilekke vältimiseks gaasiühenduse lähedal.
- Enne gaasiühenduse loomist hankige plastmassist gaasivoolik ja sobiv paigaldusklamber. Plastmassist gaasivooliku siseläbimõõt peab olema 10 mm ja pikkus ei tohi olla üle 150 cm. Plastmassist voolik peab olema lekkekindel ja kontrollitav.

- Gaasiseadmete ja -süsteemide nõuetekohast toimimist tuleb korrapäraselt kontrollida. Regulaatorit, voolikut ja selle klambrit tuleb korrapäraselt kontrollida ja tootja soovitatud ajavahemike järel või vajaduse korral välja vahetada.
- Gaasiühenduse loomisel tuleb kasutada uut tihendit.
- Gaasiühendus peab toimuma gaasivooliku või püsiühenduse kaudu.

Ühendus gaasivoolikuga

- Paigaldage uus tihend vedelgaasi liitmikku ja veenduge, et see on õigesti paigas.
- Kinnitage toote gaasiühenduse väljalaskeava 22 mm mutrivõtmega, ühendage liitmik toote gaasi väljalaskeava 24 mm mutrivõtmega ja pingutage korralikult kinni.

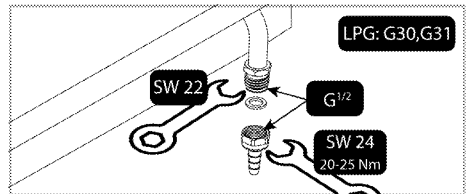

- Paigaldage kinnitusklamber gaasivooliku ühele otsale. Pehmendage gaasivooliku ots, mille külge olete kinnitanud klambri. Selleks pange see üheks minutiks keevasse vette.
- Sisestage pehmentatud gaasivoolik lõpuni liitmiku sisse. Pingutage klamber kindlalt kruvikeerajaga.

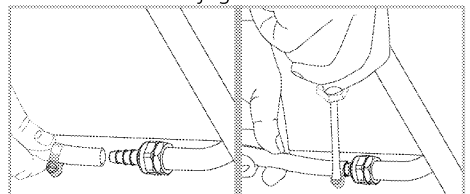

- Pärast ühendamist tuleb liitmikku kontrollida lekete suhtes.

Ühenduskoha lekkek kontroll

- Veenduge, et kõik toote nupud on asendis „Väljas“. Veenduge, et gaasivool on vaba. Valmistage seebivaht ja kandke seda gaasilekke kontrollimiseks vooliku ühenduskohale.

- Gaasilekke korral seebistatud osa hakkab vahutama. Sellisel juhul kontrollige veel kord gaasiühendust.
- Seebi asemel saab gaasilekke kontrollimiseks kasutada kaubanduslikult saadaolevaid pihuseid.
- Gaasilekke korral selge gaasivarustus ja ventileerige ruum.

i Ärge kunagi kasutage lekkekontrolliks tikku või tulemasinat.

Toote paigaldamine

1. Eemaldage pliidi küljest põletid, põletikaaned ja restid.
2. Keerake pliit tagurpidi ja asetage siledale pinnale.
3. Et takistada erinevate ainete ja vedelike sattumist pliidi ja tööpinna vahele, kandke enne paigaldamist pliidi alumise külje servadele pakendis olevat tihendusmaterjali, aga vältige kihtide kattumist.
4. Täitke nurgad materjali painutades, nagu joonisel näidatud. Painutage materjali vajalikul määral, et nurkades olevad tühimikud saaksid täidetud.

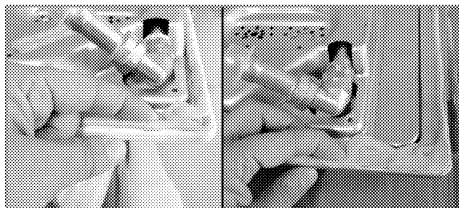

i Veenduge, et ääriosa on pliidi korpuse alumisel küljel tihendusmaterjaliga täidetud.

5. Asetage pliit tööpinnale ja seadke avaga kohakuti.
6. Kinnitage pliit paigaldusklambritega, mis tuleb pista läbi korpuse alumisel küljel olevate avade.

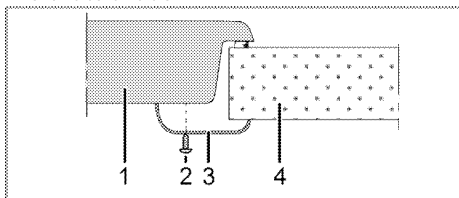

1 Pliit

- 2 Kruvi
- 3 Paigaldusklamber
- 4 Tööpind

i Pliidi paigaldamisel kapi peale tuleb paigaldada ka riul, mis eraldab kappi pliidist: vt eespool toodud joonist. Sisseehitatud ahju kohale paigaldamisel ei ole seda vaja.

Näiteks kui toode paigaldatakse sahtli kohale ja selle alakülg on puudutatav, tuleb see katta puitplaadiga.

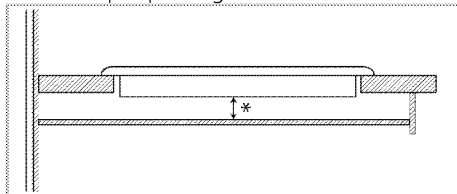

* min 15 mm

Tagantvaade (ühendusavad)

i Alloleval joonisel kujutatud ühendusavade asukohad on lihtsustatud ning võivad erineda toote mudelist olenevalt. Kinnitamisel lähtuge oma toote ühendusavade asukohast.

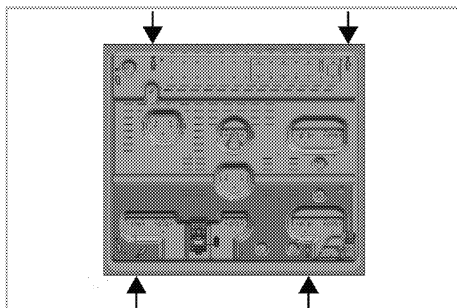

Asetage põletiplaadid, põletiplaadi katted ja grillid pärast paigaldamist tagasi oma kohale.

! Ühenduste tegemine erinevatesse aukudesse pole hea ohutuse seisukohast, kuna see võib kahjustada gaasi- ja elektrisüsteemi.



Pliit sisaldab gaasi ja elektriga töötavaid osi. Seetõttu tuleb selle kinnitamiseks tööpinna külge kasutada ainult fikseerimisavasid, ainult komplekti kuuluvaid kinnitusdetalle ja kruvisid ning järgida juhendis olevaid juhiseid. Muidu võib see ohustada inimeste elu ja vara.

Lõppkontroll

1. Avage gaasitoide.
2. Kontrollige, et kõik gaasiühendused oleksid korralikud ja tihedad.
3. Süüdake põletid ja kontrollige leegi olemasolu.



Leegid peavad olema sinist värvi ja korrapärase kujuga. Kui leegid on kollakad, kontrollige, et põletikaas oleks korralikult paigas, või puhastage põletit.

Gaasitüübi reguleerimine





Üldhoiatused

- Enne mis tahes gaasiseadme paigaldustöödega alustamist ühendage toode gaasivõrgust lahti. Võib tekkida plahvatusoht!
- Et toode oleks sobilik teise gaasiga kasutamiseks, tuleb kõik gaasipihustid välja vahetada ja gaasikraanide põlemist reguleerida tühikäigu asendis.
- Pärast gaasitüübi muutmist tuleb varukoti uus gaasitüübi etikett kleepida juba toote tagaküljel oleva senise etiketi peale.
- Teie tootele sobivad muud gaasitüübid ja gaasikategooriad riigiti on esitatud jaotises "Riikide gaasikategooriad/tüübid/rõhk". Vaadake sellest tabelist, millistele gaasitüüpidele saate oma piirkonnas üle minna. Te ei saa üle minna käesolevas tabelis loetlemata gaasitüüpidele.
- Toode ei pruugi sisaldada varupihustit, mis sobib gaasi tüübile, millele soovite üle minna. Pihusteid saab volitatud teenindusest või sealt, kust te toote ostsite.
- Pihusti väärtused ja gaasitüübid, mida tuleks põletite puhul kasutada, on esitatud

jaotise lõpus. Tehke teisen datava gaasiliigi ühendus vastavalt gaasiühenduse jaotises kirjeldatule.

Osad muu gaasitüübile üleminekuks

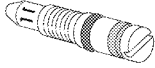
Allpool on esitatud osad ja tööriistad, mida üleminekul võib vaja minna. Sõltuvalt mudelist ei pruugi need osad olla tootega kaasas.

	Möödavoolukruvi otsik
	Põleti pihusti

Põleti pihusti väljavahetus

1. Keerake kõik juhtpaneeli juhtnupud asendisse „Väljas“.
2. Katke gaasivarustus.
3. Võtke maha põletikaas ja korpus.
4. Eemaldage põletite pihustid, keerates neid vastupäeva. (mutrivõti 7)

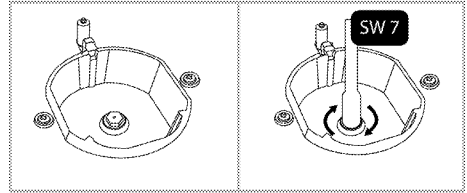

5. Kui Teie tootes on külgmise sisselaskepihustiga wok-põleti, eemaldage pihusti mutrivõtmega nr. 7.

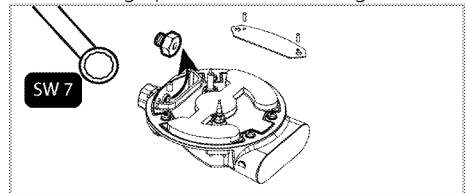

((Varieerub olenevalt toote mudelist.))

Mõnede pliidipõletite puhul on pihusti kaetud metalloosaga. See metallkaitse tuleb pihusti väljavahetamiseks eemaldada.

6. Paigaldage uued gaasipihustid. (pingutusmoment 4 Nm)

7. Kontrollige kõiki ühendusi, veendumaks, et need on turvaliselt ja korralikult paigas.

i Uute pihustite asukoht on märgitud nende pakendil või pihustite tabelis *Pihusti tabel, lk 10*, kust saab vastavat teavet.

8. Pärast ühendamist tuleb süstikuid kontrollida lekete suhtes.

i Ärge üritage eemaldada gaasipõleti kraane, välja arvatud juhul, kui on tegemist ebatavalise olukorraga. Kui kraanide vahetamine on vajalik, peate pöörduma volitatud teenindusse.

Piiratud gaasivoolu reguleerimine

1. Süüdate reguleerimist vajav põleti ning keerake nupp piiratud leegiga asendisse.
2. Eemaldage gaaskraani nupp.
3. Voolukiiruse reguleerimiskruvi saate reguleerida sobivas mõõdus kruvikeerajaga.

LPG (butaan-propaan) puhul keerake kruvi päripäeva. Maagaasi puhul tuleks kruvi keerata ühe pöörde võrra **vastupäeva**.

» Leegi normaalne kõrgus piiratud asendis peaks olema 6–7 mm.

4. Kui leek on soovitud kõrgem, keerake kruvi päripäeva. Kui see on madalam, keerake kruvi vastupäeva.
5. Viimaks kontrollige leeki, keerates põleti kõrge leegiga ja piiratud leegiga asenditesse, ning vaadake, kas leek põleb või mitte.
6. Reguleerikruvi asend sõltub seadme gaaskraani tüübist.

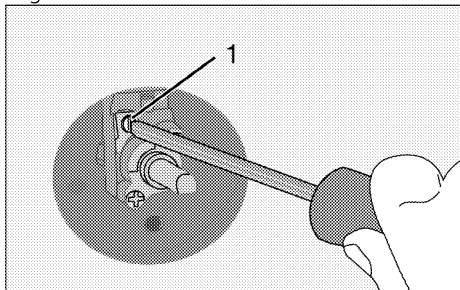

1 Voolukiiruse reguleerimiskruvi

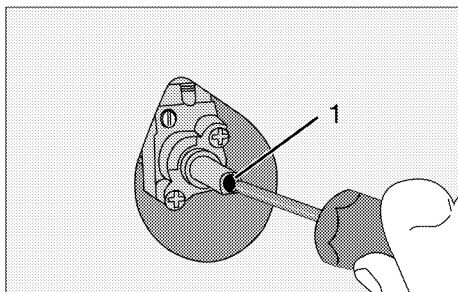

1 Voolukiiruse reguleerimiskruvi

i Kui seadmel kasutatavat gaasitüüpi on muudetud, tuleb ära vahetada ka gaasitüüpi näitav andmesilt.

Lekkekontroll injektorites

Enne toote vahetamist kontrollige, et kõik juhtimisnupud oleksid väljalülitatud asendis. Pärast injektorite korrektset vahetamist tuleb kontrollida iga injektori gaasi leket.

1. Veenduge, et toote gaasivarustus on sisse lülitatud, samal ajal kui kõik juhtimisnupud on endiselt väljalülitatud asendis.
2. Iga injektori ava blokeeritakse sõrmega, kasutades mõistlikku jõudu, et peatada gaasi leke, samal ajal kui vastav juhtimisnupp on sisselülitatud asendis ja seda vajutatakse, et gaas jõuaks injektorisse.
3. Kandke ettevalmistatud seebivett injektori ühendussele väikese harjaga. Kui injektori ühenduses on gaasi leke olemas, hakkab seebivesi vahutama. Pingutage sel juhul injektorit, kasutades mõistlikku jõudu, ja korrake 3. samm veel kord.
4. Kui vaht püsib endiselt, peate toote gaasivarustuse viivitamatult välja lülitama ja kutsuma volitatud teeninduse esindajat või tehnikut. Ärge kasutage toodet enne, kui volitatud teenindus on toote kontrollinud.

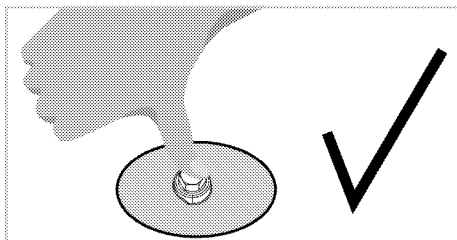
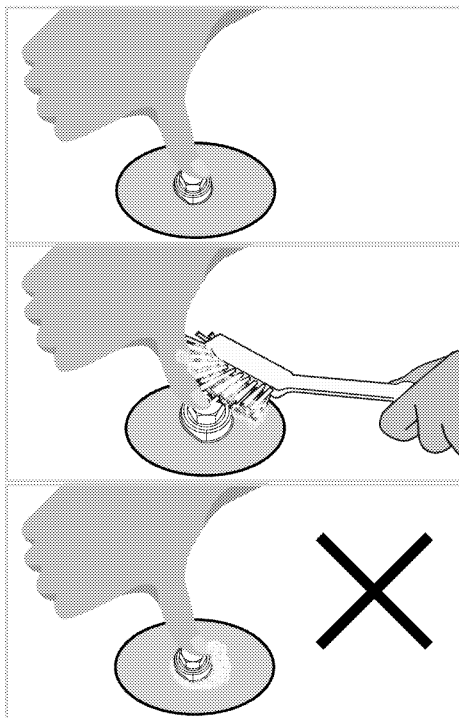

Toote kõrvaldamine kasutuselt

- Hoidke toote originaalkarp alles ja kasutage seda toote transportimiseks. Järgige karbile märgitud juhiseid. Kui teil originaalkarpi pole, pakkige toode mullikillesse või paksu kargongi sisse ja kinnitage kindlalt teibiga.
- Kinnitage sulgurid ja pannitoid kleplindiga.

i Kontrollige toote üldilmet, et avastada võimalikke transpordi käigus tekkinud defekte.

4 Ettevalmistused

Nõuandeid energia säästmiseks

Alljärgnevad nõuanded aitavad teil oma seadet kasutada ökoloogilisel viisil ja säästa energiat:

- Külmutatud road sulatage enne kuumutamist üles.
- Kasutage hautamisel kaantega potte/panne. Ilma kaaneta võib kuluda kuni 4 korda rohkem energiat.
- Valige põleti, mille läbimõõt vastab kasutatava poti/panni läbimõõdule. Kasutage roogade valmistamisel alati sobiva suurusega kastrulit. Suuremad potid/pannid vajavad rohkem energiat.

- Teavet energiatõhususe kohta vastavalt EL 66/2014 leiata tootega kaasasolevast tootekirjeldusest.

Esimene kasutuskord

Seadme esmane puhastamine

 Mõned puhastusained või -vahendid võivad pinda kahjustada.

Ärge kasutage tugevatoimelisi puhastusaineid, puhastuspulbrit või -pastat ega teravaid esemeid.

1. Eemaldage kõik pakkematerjalid.
2. Pühkige seadme pindu niiske lapiga või käsna ja kuivatage lapiga.

5 Pliidiplaadi kasutamine

Üldine teave toiduvalmistamise kohta



Ärge kunagi pange pannile õli rohkem kui kolmandiku ulatuses. Õli kuumutamisel ärge jätke pliiti järelevalveta. Õli ülekuumenemisega kaasneb tulekahju oht. **Ärge kunagi üritage kustutada tuld veega!** Õli süttimisel summutage leegid tuletcki või märja lapiga. Lülitage pliit välja, kui seda saab ohutult teha, ja helistage tuletõrjesse.

- Enne toiduainete praadimist kuivatage need hoolikalt ja asetage ettevaatlikult kuuma õli sisse. Külmutatud toiduained tuleb enne praadimist täielikult üles sulatada.
- Õli kuumutamisel ärge katke anumad kaanega.
- Jälgige, et pottide ja pannide sangad ei jääks pliidi kohale, et vältida nende kuumenemist. Ärge asetage pliidile kõikuvaid ja kergesti ümberminevaid keedunõusid.
- Ärge asetage sisselülitatud keedualadele tühje potte või panne. See võib neid kahjustada.
- Kui keedualal ei ole potti või panni ja see töötab tühjalt, võivad tagajärjeks olla toote kahjustused. Kui olete toidu valmistamise lõpetanud, lülitage keedualad välja.
- Kuna toote pind võib olla tuline, ärge asetage sellele plastist või alumiiniumist nõusid. Sellistes nõudes ei tohiks hoida ka toitu.
- Kasutage ainult lameda põhjaga potte või panne.
- Pange potti või pannile sobiv kogus toitu. Nii ei voola toit üle äära ja säästate end pliidi puhastamisest. Ärge asetage poti- või pannikaasi keedualadele. Jälgige, et potid ja pannid asetseksid keeduala keskel. Kui soovite panna poti teisele keedualale, ärge libistage seda, vaid tõstke üles ja asetage soovitud keedualale.

Gaasipliidi kasutamine

- Nõu suurus ja leegi suurus peaksid olema vastavuses. Seadistage gaasileeke nii, et nad ei ulatuks potipõhja servadest kaugemale, ning asetage pott potialuse keskele.

Pliidi kasutamine

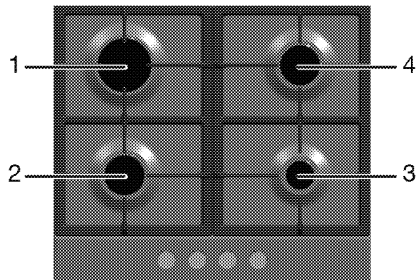

- 1 Kiirpõleti 18 -22 cm
- 2 Tavapõleti 14-20 cm
- 3 Abipõleti 12-18 cm
- 4 Tavapõleti 14-20 cm on nimekiri vastavatele põletitele sobivate pottide diameetrist.



Ärge kasutage ülaltoodud piirnormidest välja jäävate mõõtmetega hautamisnõusid. Suuremate nõude kasutamisel tekib vingugaasimürgituse ning lähedal asuvate pindade ja juhtnuppude ülekuumenemise oht. Väiksemate nõude kasutamisel tekib leegist tingitud põletushaavade oht.



Teie toote osad või komponendid võivad saada kahjustada kõrge kuumuse tõttu küpsetamise ajal sarnaste süte tegemiseks kasutatavate tarvikutega, mida juhendis ei soovitata. Sellisest kasutamisest põhjustatud kahjude eest vastutab kasutaja.

Suur leegisümbol näitab kõige suuremat kuumutusvõimsust, väike leegisümbol näitab kõige väiksemat kuumutusvõimsust.

Väljalülitatud (ülemises) asendis ei varustata põleteid gaasiga.

Gaasipõletite süütamine

1. Hoidke põleti nuppu all.
2. Keerake vastupäeva suure leegisümbolini.
» Gaas süttib tekkivast sädemest.
3. Reguleerige leegi suurust.

Gaasipõletite väljalülitamine

Keerake soojendusala nupp väljalülitatud (ülemisse) asendisse.



Kui põleti leegid kogemata kustuvad, lülitage põleti juhtnupp välja ja ärge püüdke põletit uuesti süüdata vähemalt 1 minuti jooksul.

Gaasi blokeerimissüsteem (termoelmentidiga mudelitel)

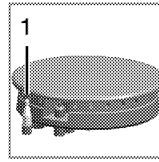

1. Gaasi blokeerimine

Vastumeetmena leegi kustumisele vedeliku voolamisel põletitele rakendub ohutusmehhanism, mis sulgeb gaasi juurdevoolu.

- Vajutage nupp sisse ja keerake seda gaasi süütamiseks vastupäeva.
- Ohutussüsteemi rakendamiseks hoidke nuppu pärast gaasi süttimist veel 3_5 sekundit all.
- Kui gaas nupu vajutamise ja lahtilaskmise järel ei sütti, korrake süütamist, hoides nuppu 15 sekundit all.



Kui põleti ei ole 15 sekundi jooksul süttinud, vabastage nupp. Enne uuesti proovimist oodake vähemalt 1 minut. Gaasi kogunemise ja plahvatuse oht!

6 Hoidmine ja hooldus

Üldine teave

Toote kasutusiga pikeneb ja probleeme tekib harvem, kui toodet regulaarselt puhastada.

! Enne hooldus- ja puhastustööde alustamist ühendage toode vooluvõrgust lahti. Elektrilöögi oht!

! Enne toote puhastamist laske sellel maha jahtuda. Kuumad pinnad võivad tekitada põletusi!

- Puhastage toodet põhjalikult pärast iga kasutuskorda. Sel viisil on lihtsam eemaldada toiduvalmistusjääke, vältides nende kõrbemist seadme järgmisel kasutuskorral.
- Toote puhastamiseks pole vaja spetsiaalseid puhastusvahendeid. Kasutage toote puhastamiseks sooja vett koos vedela pesuvahendiga, pehmet lappi või käsna ning kuivatamiseks kuiva lappi.
- Liigne vedelik tuleb pärast puhastamist alati ära pühkida ja pritsmed kohe kuivatada.
- Ärge kasutage roostevabast terasest või inoxist pindade ja käepideme puhastamiseks puhastusvahendeid, mis sisaldavad hapet või kloriidi. Nende osade puhastamiseks kasutage pehmet lappi ja vedelat puhastusvahendit (mitteabrasiivset), tõmmates lapiga ainult ühes suunas.

i Mõned puhastusained või -vahendid võivad põhjustada kahjustada. Ärge kasutage tugevatoimelisi puhastusaineid, puhastuspulbrit või -pastat ega teravaid esemeid.

i Ärge kasutage puhastamiseks auru puhasteid, muidu võite saada elektrilöögi.

Pliidi puhastamine

Pliidi puhastamine

1. Eemaldage pliidi küljest potialused.

2. Eemaldage kõik põleti lahtikäivad osad ja puhastage neid käsitsi käsna, puhastusvahendi ja kuuma vee abil.
3. Puhastage põleti statsionaarsed osad niiske lapiga.
4. Puhastage süüteküünal ja termoelement (süüte ja termoelemendiga mudelitel) kergelt niisutatud lapiga. Seejärel kuivatage puhta lapiga. Jälgige, et leegiavad ja kork saaksid täiesti kuivaks. Muidu ei teki süütamise lõpus sädet.
5. Ülemiste restide paigaldamisel asetage potialused nii, et põletid jääksid täpselt keskele.

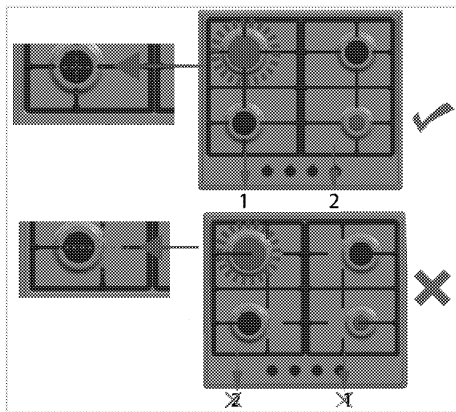

Põleti osade kokkupanemine

Pärast põleti puhastamist pange osad nii, nagu on toodud allpool.

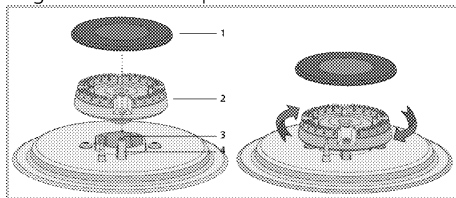

- 1 Põletikaas
- 2 Põletikroon
- 3 Põletikamber
- 4 Süüteküünal (süütajaga seadmetel)

1. Asetage põletikroon nii, et see läheb läbi süüteküünla (4) ava. Keerake põletikrooni paremale ja vasakule veendumaks, et see on põletikambris.
2. Asetage põletikaas põletikrooni peale.

Juhtpaneeli puhastamine

Puhastage juhtpaneeli ja nuppe niiske lapiga ning seejärel pühkige need kuivaks.

- i** Ärge eemaldage juhtpaneeli puhastamiseks nuppe, kui teie tootel neid on.
Muidu võite juhtpaneeli kahjustada!

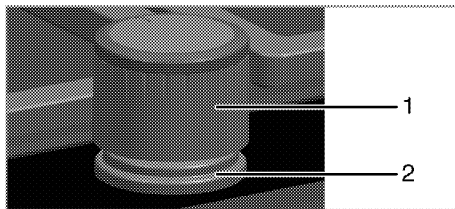

- 1 Nupp
- 2 Tihenduselement

- i** Ärge eemaldage puhastamise ajaks nuppude all olevaid tihenduselemente.

7 Probleemide lahendamine

Toote kuumenemisel ja jahtumisel on kuulda metallet heli.

- Metallosade kuumenemisel võivad need paisuda ning tekitada hääli. >>> *Tegemist ei ole rikkega.*

Puudub süütesäde.

- Vool puudub. >>> *Kontrollige elektrilbi korke.*

Puudub gaas.

- Gaasikraan on kinni. >>> *Avage gaasikraan.*
- Gaasitoru on kõver. >>> *Paigaldage gaasitoru õigesti.*

Põletid ei põle korralikult või üldse mitte.

- Põleti on mustad. >>> *Puhastage põletite osad.*
- Põletid on märjad. >>> *Kuivatage põletite osad.*
- Põleti kaas ei ole korralikult paigas. >>> *Paigaldage põleti kaas korralikult.*
- Gaasikraan on kinni. >>> *Avage gaasikraan.*
- Gaasiballoon on tühi (vedelgaasi kasutamisel). >>> *Vahetage gaasiballoon välja.*



Kui teil ei õnnestu probleemi käesolevas lõigus antud juhiste kohaselt lahendada, konsulteerige volitatud teenindusega või edasimüüjaga, kellelt te toote ostsite. Ärge kunagi üritage rikkis toodet ise parandada.



Įmontuojama viryklė

Vartotojo vadovas

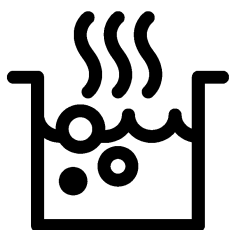

LT

Pirmiausia įdėmiai perskaitykite šį vartotojo vadovą!

Gerbiamas pirkėjų,

Ačiū, kad pasirinkote „Beko“ gaminį. Tikimės, kad šiuo gaminiu, kuris buvo pagamintas naudojantis aukščiausios kokybės moderniausią technologiją, liksite patenkinti. Todėl prieš naudojantis šiuo prietaisu prašome perskaityti visą šį vartotojo vadovą ir prie jo pridėtus dokumentus ir pasilikti juos, jei jų prireiktų ateityje. Jeigu atiduotumėte šį gaminį kam nors kitam, kartu atiduokite ir šį vartotojo vadovą. Vadovaukitės visais šiame vartotojo vadove pateikiamais įspėjimais ir informacija.

Atminkite, kad šis vartotojo vadovas taip pat taikytinas keletui kitų modelių. Šiame vadove nurodoma, kuo skiriasi įvairūs modeliai.

Simbolių paaiškinimas

Šiame vartotojo vadove naudojami šie simboliai:



Svarbi informacija arba naudingi patarimai apie šio prietaiso naudojimą.



Įspėjimai apie gyvybei ir / arba turtui pavojų keliančias situacijas ir sąlygas.



Įspėjimas dėl elektros smūgio.



Įspėjimas dėl gaisro pavojaus.



Įspėjimas dėl įkaitusių paviršių.



Arçelik A.Ş.

Karaağaç caddesi No:2-6
34445 Sütlüce/Istanbul/TURKEY

Made in TURKEY

**1 Svarbūs nurodymai ir įspėjimai
dėl saugos ir aplinkosaugos 4**

Bendrieji saugos reikalavimai	4
Sauga atliekant dujų prijungimo darbus....	4
Elektros sauga.....	6
Gaminio sauga.....	7
Numatytoji naudojimo paskirtis	8
Vaikų sauga.....	8
Seno gaminio išmetimas.....	8
Pakavimo medžiagų išmetimas	9

2 Bendra informacija 10

Apžvalga.....	10
Techniniai duomenys	11
Purkštukų lentelė.....	11

3 Įrengimas 13

Prieš įrengiant.....	13
Įrengimas ir prijungimas.....	15
Dujų konversija	19
Būsimas transportavimas	21

4 Paruošimo Darbai 22

Patarimai, kaip taupyti energiją.....	22
Naudojant pirmą kartą.....	22
Pirmasis prietaiso valymas.....	22

5 Kaip naudoti šią viryklę 23

Bendroji informacija apie maisto gaminimą	23
Kaitlenčių naudojimas	23

**6 Techninis aptarnavimas ir
prižiūra 25**

Bendroji informacija	25
Kaitlentės valymas	25
Valdymo skydo valymas	26

7 Trikčių nustatymas 27

1 Svarbūs nurodymai ir įspėjimai dėl saugos ir aplinkosaugos

Šiame skyriuje pateikiamos saugos instrukcijos, kurių laikydamiesi apsisaugosite nuo susižeidimo ar materialinės žalos pavojų. Nesilaikant šių instrukcijų bet kokia prietaiso garantija nebegalios.

Bendrieji saugos reikalavimai

- Šį prietaisą galima naudoti vaikams nuo 8 metų amžiaus ir asmenims, turintiems psichinių, jutiminių arba protinių negalių arba patirties bei žinių trūkumo, jeigu jie yra prižiūrimi arba instruktuojami, kaip saugiai naudoti šį prietaisą, ir supranta atitinkamus pavojus. Neleiskite vaikams žaisti su šiuo prietaisu. Vaikams draudžiama valyti ir techniškai prižiūrėti šį gaminį, nebent juos prižiūrėtų suaugusieji.
- Šio prietaiso negalima naudoti asmenims (įskaitant vaikus), turintiems fizinių, jutimo ar psichinių negalių arba neturintiems pakankamai patirties ir žinių,

nebent jie būtų prižiūrimi arba instruktuoti.

Neleiskite vaikams žaisti su šiuo prietaisu.

- Perduodant įrenginį kitam žmogui asmeniniam naudojimui ar atiduodant kaip panaudotą daiktą, taip pat būtina perduoti naudotojo vadovą, įrenginio etiketes ir kitus susijusius dokumentus.
- Remonto ir techninės priežiūros darbus visuomet privalo atlikti įgaliotojo techninio aptarnavimo centro atstovai. Gamintojas nėra atsakingas už žalą, kilusią dėl darbų, kuriuos atliko neįgalioje asmenys; tokiu atveju garantija gali nebegalioti. Prieš montuodami atidžiai perskaitykite instrukcijas.
- Nenaudokite prietaiso, jeigu jis turi defektų arba yra regimai pažeistas.
- Po kiekvieno naudojimo patikrinkite, ar išjungėte prietaiso valdymo mygtukus.

Sauga atliekant dujų prijungimo darbus

- Darbus su bet kokiais dujiniais prietaisais ir

- sistemomis gali atlikti tik įgaliotieji kvalifikuoti asmuys.
- Prieš pradėdami įrengimą, įsitikinkite, ar vietos dujų tiekimo sąlygos (slėgis ir dujų rūšis) atitinka šio buitinio prietaiso nustatymą.
 - Šis prietaisas nėra prijungtas prie įtaiso, šalinančio degimo metu susidariusius produktus. Jį reikia įrengti ir prijungti atsižvelgiant į galiojančius prietaisų prijuntimo reglamentus. Ypač reikia atkreipti dėmesį į atitinkamus vėdinimo reikalavimus; žr. *Prieš įrengiant, puslapis 13*
 - **DĖMESIO:** Naudojant dujinę viryklę, patalpoje, kur ji įrengta, skleidžiama šiluma, drėgmė ir degimo produktai. Pasirūpinkite, kad virtuvė būtų gerai vėdinama, kai prietaisas naudojamas: natūralias vėdinimo angas laikykite atviras arba įrengkite mechaninės ventiliacijos įtaisus (mechaninį gartraukį). Jeigu prietaisas intensyviai eksploatuojamas ilgą laiką, gali prireikti papildomos ventiliacijos, pavyzdžiui, padidinant mechaninės ventiliacijos (jeigu ji įrengta) pajėgumą.
 - Dujiniai prietaisai ir sistemos turi būti reguliariai tikrinami, ar jie tinkamai veikia. Privaloma reguliariai tikrinti reguliatorių, žarną bei jos spaustuką ir keisti juos kas gamintojo rekomenduojamus laikotarpius arba esant būtinybei.
 - Reguliariai valykite dujinius degiklius. Liepsna turi būti mėlyna ir degti tolygiai.
 - Šį gaminį reikia naudoti patalpose, kuriose yra tinkamai sureguliuotas ir veikiantis anglies monoksido jutiklis. Įsitikinkite, kad anglies monoksido jutiklis veikia tinkamai ir dažnai atliekama techninė priežiūra. Anglies monoksido jutiklį reikia įdiegti daugiausiai už 2 metrų nuo gaminio.
 - Dujiniuose prietaisuose privalo būti gerai sudeginamos dujos. Nevisiškai sudegus dujoms, gali susidaryti anglies monoksido (CO) dujų. Anglies monoksidas - bespalvės, bekvapės, nepaprastai nuodingos dujos, kurių net maža dozė gali būti mirtina.
 - Teiraukitės informacijos apie dujų avarinės tarnybos

telefono numerius ir saugos priemonės tais atvejais, jei pajustumėte sklindantį dujų kvapą.

- Nosacijumi un vėrtības šī produkta gāzes regulēšanai ir norādītas uz nomināla/tipa etiķetes.

Kā daryti, jei jaučiamas dujų kvapas

- Nenaudokite atviros ugnies ir nerūkykite. Nenaudokite jokių elektros mygtukų (pvz., lempos mygtuko, durų skambučio ir kt.). Nenaudokite laidinių ir mobiliojo ryšio telefonų. Sprogimo ir apsinuodijimo pavojus!
- Atidarykite duris ir langus.
- Uždarykite visas dujinių prietaisų ir dujų matavimo prietaisų sklendes.
- Patikrinkite visus vamzdžius ir jungtis, ar jie tvirtai prijungti. Jei vis tiek uodžiate dujas, išeikite iš buto.
- Įspėkite kaimynus.
- Iškvieskite ugniagesių komandą. Skambinkite ne iš name esančio telefono.
- Negrįžkite į patalpas, kol jums nebus leista tai padaryti.

Elektros sauga

- Jeigu gaminys turi defektų, jo negalima naudoti, kol jo nepataisys įgaliotojo techninio aptarnavimo centro atstovas. Kyla elektros smūgio pavojus!
- Prijunkite šį gaminį prie įžeminto lizdo/elektros linijos, apsaugoto tinkamos kategorijos saugikliu kaip nurodyta skyriuje „Techniniai duomenys“. Ir naudojant su transformatoriumi, ir be jo, įsitikinkite, ar įžeminimo instaliavimą atliko kvalifikuotas elektrikas. Mūsų bendrovė nėra atsakinga už jokių nuostolių, patirtus naudojant gaminį, kuris nėra įžemintas pagal vietos reglamentus.
- Niekada neplaukite gaminio, purkšdami arba pildami ant jo vandenį! Kyla elektros smūgio pavojus!
- Niekada nelieskite kištukinio lizdo šlapiomis rankomis! Išjungdami niekuomet netraukite už elektros laido, ištraukite laikydami už kištuko.
- Atliekant montavimo, techninės priežiūros ir remonto darbus, šis gaminys

privalo būti atjungtas nuo maitinimo tinklo.

- Jeigu gaminio jungiamasis kabelis būtų pažeistas, jį privalo pakeisti gamintojas, techninės priežiūros specialistas arba kiti panašios kvalifikacijos asmenys, kad būtų išvengta pavojaus.
- Prietaisą privaloma įrengti taip, kad prireikus jį galima būtų visiškai atjungti nuo tinklo. Nuo tinklo privaloma arba ištraukiant elektros kištuką, arba naudojant elektros sistemoje įrengtą jungiklį atsižvelgiant į statybos reglamentus.
- Darbus su bet kokiais elektriniais prietaisais ir sistemomis gali atlikti tik įgaliotieji kvalifikuoti specialistai.
- Esant gedimui, išjunkite prietaisą ir atjunkite jį nuo maitinimo tinklo. Norint tai padaryti, pirma išjunkite namų tinklo saugiklį.
- Patikrinkite, ar saugiklio elektros saugos klasė yra tinkama šiam gaminiui.

Gaminio sauga

- **ĮSPĖJIMAS:** Prietaisas ir jo prieinamos dalys įkaista naudojimo metu. Būkite

atsargūs ir neprisilieskite prie kaitinimo elementų.

Neleiskite jaunesniems nei 8 metų amžiaus vaikams būti prie prietaiso, jeigu nuolat jų neprižiūrite.

- Nesinaudokite virykle, kai jūsų dėmesys arba koordinacija yra susilpnėjusi dėl alkoholio ir/arba narkotikų vartojimo.
- Būkite atsargūs, naudodami pateikaluose bet kokius alkoholinius gėrimus. Esant aukštai temperatūrai, alkoholis garuoja; prisilietęs prie karšto paviršiaus, jis gali užsiliepsnoti ir sukelti gaisrą.
- Nelaikykite šalia buitinio prietaiso jokių degių medžiagų, nes jo šonai naudojimo metu įkaista.
- Pasirūpinkite, kad visos ventiliacijos angos būtų atviros.
- Nevalykite prietaiso gariniais valymo prietaisais, nes galite patirti elektros smūgį.
- **ĮSPĖJIMAS:** Neprižiūrimas maisto gaminimas ant kaitlentės su riebalais ar aliejumi gali būti pavojingas ir sukelti gaisrą. NIEKADA negesinkite gaisro vandeniu, bet išjunkite prietaisą ir tada uždenkite liepsną, pvz.,

dangčiu arba gesinimo apdangalu.

- **DĖMESIO:** Maisto ruošimo procesą reikia prižiūrėti. Trumpalaikį maisto ruošimo procesą reikia prižiūrėti nuolat.
- **ĮSPĖJIMAS:** Gaisro pavojus: Nelaikykite daiktų ant maisto gaminimo paviršių.

Norėdami užtikrinti gaminio apsaugą nuo gaisro:

- Kištuką į elektros lizdą privaloma įkišti taip, kad nekiltų kibirkščių.
- Nenaudokite pažeisto arba įpjauto kabelio, o taip pat ilginimo laido; naudokite tik originalų kabelį.
- Į elektros lizdą jokiais būdais negalima kišti drėgno arba sušlapusio kištuko.
- Privaloma tinkamai prijungti dujų tiekimo įrangą, kad nebūtų dujų nuotėkio.

Numatytoji naudojimo paskirtis

- Šis gaminys skirtas naudoti tik buityje. Jį draudžiama naudoti komercinei veiklai.
- **DĖMESIO:** Šis prietaisas skirtas tik maistui gaminti. Prietaiso negalima naudoti kitiems tikslams, pavyzdžiui, patalpai šildyti.

- Gamintojas neatsako už jokią žalą, patirtą netinkamai naudojant arba prižiūrint prietaisą.

Vaikų sauga

- **ĮSPĖJIMAS:** Naudojimo metu pasiekiamos dalys gali labai įkaisti. Neleiskite prie jų būti mažamečiams vaikams.
- Pakavimo medžiagos gali kelti pavojų vaikams. Saugokite pakavimo medžiagas nuo vaikų. Išmeskite visas pakuotės dalis atsižvelgdami į aplinkosaugos reikalavimus.
- Elektriniai ir (arba) dujiniai prietaisai gali būti pavojingi vaikams. Gaminiai veikiant, neleiskite artyn vaikų ir neleiskite jiems žaisti su šiuo prietaisu.
- Virš prietaiso nelaikykite daiktų, kuriuos vaikai gali bandyti pasiekti.

Seno gaminio išmetimas

WEEE Direktyvos ir senų gaminių išmetimo taisyklių atitiktis:



Šis gaminys atitinka ES WEEE Direktyvą (2012/19/ES). Šis gaminys paženklintas elektros ir elektroninės įrangos klasifikavimo (WEEE) ženklu.

Šis gaminys pagamintas iš aukštos kokybės medžiagų ir dalių, kurias galima perdirbti ir pakartotinai panaudoti. Pasibaigus gaminio tarnavimo laikui, neišmeskite jo kartu su įprastomis buitinėmis atliekomis. Atiduokite

į jį surinkimo punktą, kad elektros ir elektronikos įranga būtų perdirbta. Surinkimo punktų adresus sužinosite vietos savivaldybėje.

RoHS direktyvos atitiktis:

Jūsų įsigytas gaminys atitinka ES RoHS Direktyvą (2011/65/ES). Jame nėra šioje Direktyvoje nurodytų kenksmingų ir draudžiamų medžiagų.

Pakavimo medžiagų išmetimas

- Pakavimo medžiagos gali būti pavojingos vaikams. Pakavimo medžiagas laikykite vaikams nepasiekiamoje vietoje. Šio gaminio pakavimo medžiagos pagamintos iš pakartotinai panaudojamų medžiagų. Tinkamai jas išmeskite ir išrūšiuokite, atsižvelgdami į atliekų perdirbimo instrukciją. Neišmeskite jų kartu su įprastomis buitinėmis atliekomis.

2 Bendra informacija

Apžvalga

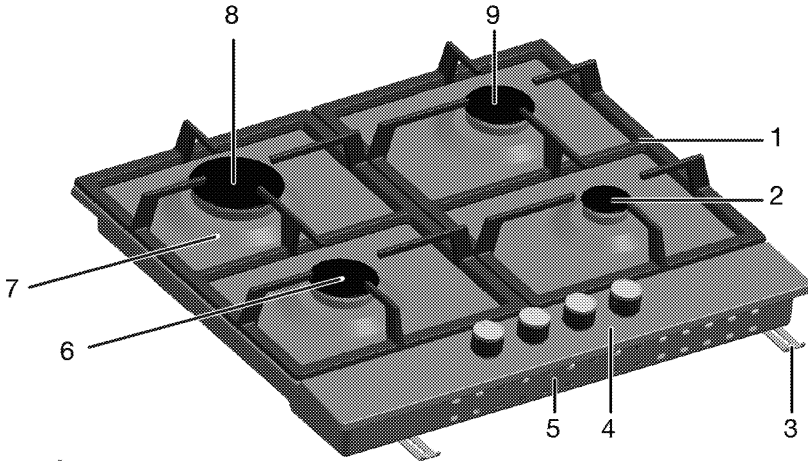

- | | |
|------------------------|----------------------|
| 1 Puodų atrama | 6 Įprastas degiklis |
| 2 Atsarginis degiklis | 7 Degiklio plokštė |
| 3 Montavimo spaustukas | 8 Greitasis degiklis |
| 4 Valdymo skydelis | 9 Įprastas degiklis |
| 5 Pagrindo dangtis | |

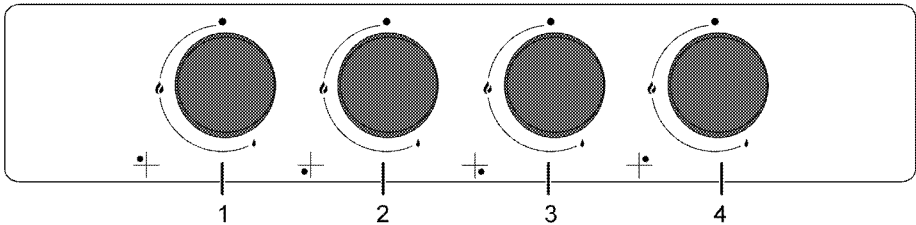

- | | |
|--|---|
| 1 Greitasis degiklis Galinis kairysis | 3 Atsarginis degiklis Priekinis dešinysis |
| 2 Įprastas degiklis Priekinis kairysis | 4 Įprastas degiklis Galinis dešinysis |

Techniniai duomenys

Įtampa/dažnis	220-240 V ~ 50 Hz
Saugiklis	3 A
Laido tipas/ skerspjūvis	min.H05V2V2-F 3 x 0,75 mm ²
Dujinio gaminio kategorija	Kat II 2ELs3B/P / Cat II 2H3+ / Cat II 2H3B/P / Cat I 2H
Sumontuotų dujų tipas / gaminio slėgis	G 20/20 mbar
Bendros dujų sąnaudos	7.4 kW (538 g/h)
Dujų rūšies / splėgio keitimas ⁵ _ pasirenkama	G G 2.350/13 mbar G 30/37 mbar - G 30/28-30 mbar - G 31 /37 mbar
Išoriniai matmenys (aukštis / plotis / gylis)	46 mm/580 mm/510mm
Montavimo matmenys (aukštis / gylis)	560 mm/480-490 mm
Degikliai	
Galinis kairysis	Greitasis degiklis
Energija	2,9 kW (211 g/h)
Priekinis kairysis	Įprastas degiklis
Energija	1,75 kW (127 g/h)
Priekinis dešinysis	Atsarginis degiklis
Energija	1 kW (73 g/h)
Galinis dešinysis	Įprastas degiklis
Energija	1,75 kW (127 g/h)

i Siekiant pagerinti šio gaminio kokybę, techniniai duomenys gali būti keičiami be išankstinio įspėjimo.

i Šioje instrukcijoje nurodytos savybės yra schemiškos ir gali skirtis nuo gaminio savybių.

i Mašinų kategorijos plokštelėse arba jas lydiniuose dokumentacijose nurodyti dydžiai gauti esant laboratorinėms sąlygoms, vadovaujantis atitinkamais standartais. Buitinių prietaisų sąnaudos ir reikšmės gali skirtis priklausomai nuo eksploataavimo ir aplinkos sąlygų.

Purkštukų lentelė

Degiklio padėtis Dujų rūšis/dujų slėgis	2,9 kW (211 g/h) Galinis kairysis	1,75 kW (127 g/h) Priekinis kairysis	1 kW (73 g/h) Priekinis dešinysis	1,75 kW (127 g/h) Galinis dešinysis
G 20/20 mbar	115	97	72	97
G 30/28-30 mbar	87	66	50	66
G 30/37 mbar	80	65	47	65
G2.350/13mbar	165	128	95	128
G 31/ 37 mbar	87	66	50	66

Įjektorius, kurie nebuvo pateikti su jūsų gaminiu, galite įsigyti iš įgaliotojo paslaugų teikėjo.

Šalies dujų kategorijos / tipai / slėgis

Dujų rūšį, slėgį ir dujų kategoriją, kuri gali būti naudojama šaliai, kurioje gaminys bus montuojamas, galite rasti žemiau esančioje lentelėje.

ŠALIŲ KODAI	KATEGORIJA		DUJŲ RŪŠIS IR SLĖGIS			
			G20,20 mbar	G25,25 mbar	G30,28 30 mbar	G31,37 mbar
FR	Cat II	2E+3+	G20,20 mbar	G25,25 mbar	G30,28 30 mbar	G31,37 mbar
BE	Cat II	2E+3+	G20,20 mbar	G25,25 mbar	G30,28 30 mbar	G31,37 mbar
RU	Cat II	2H3B/P	G20,20 mbar	G30,30 mbar	G20,13 mbar	G20,10 mbar
CZ	Cat II	2H3+	G20,20 mbar	G30,28 30 mbar	G31,37 mbar	
NL	Cat II	2E(43.46 - 45.3 MJ/m3 (0°C))3B/P	G25.3,25 mbar	G20,20 mbar	G30,30 mbar	
	Cat II	2L3B/P	G25,25 mbar	G20,20 mbar	G30,30 mbar	
GB	Cat II	2H3+	G20,20 mbar	G30,28 30 mbar	G31,37 mbar	
IE	Cat II	2H3+	G20,20 mbar	G30,28 30 mbar	G31,37 mbar	
ES	Cat II	2H3+	G20,20 mbar	G30,28 30 mbar	G31,37 mbar	
PT	Cat II	2H3+	G20,20 mbar	G30,28 30 mbar	G31,37 mbar	
CH	Cat II	2H3+	G20,20 mbar	G30,28 30 mbar	G31,37 mbar	
IT	Cat II	2H3+	G20,20 mbar	G30,28 30 mbar	G31,37 mbar	
SK	Cat II	2H3+	G20,20 mbar	G30,28 30 mbar	G31,37 mbar	
CY	Cat II	2H3+	G20,20 mbar	G30,28 30 mbar	G31,37 mbar	
SI	Cat II	2H3+	G20,20 mbar	G30,28 30 mbar	G31,37 mbar	
GR	Cat II	2H3+	G20,20 mbar	G30,28 30 mbar	G31,37 mbar	
PL	Cat II	2ELS3B/P	G20,20 mbar	G2.350,13 mbar	G30,37 mbar	
	Cat II	2E3P(B/P)	G20,20 mbar	G30,37 mbar		
DE	Cat II	2E3B/P	G20,20 mbar	G30,50 mbar		
AT	Cat II	2H3B/P	G20,20 mbar	G30,50 mbar		
SE	Cat II	2H3B/P	G20,20 mbar	G30,30 mbar		
LT	Cat II	2H3B/P	G20,20 mbar	G30,30 mbar		
NO	Cat II	2H3B/P	G20,20 mbar	G30,30 mbar		
RO	Cat II	2H3B/P	G20,20 mbar	G30,30 mbar		
DK	Cat II	2H3B/P	G20,20 mbar	G30,30 mbar		
EE	Cat II	2H3B/P	G20,20 mbar	G30,30 mbar		
MA	Cat II	2H3B/P	G20,20 mbar	G30,30 mbar		
FI	Cat II	2H3B/P	G20,20 mbar	G30,30 mbar		
HR	Cat II	2H3B/P	G20,20 mbar	G30,30 mbar		
TR	Cat II	2H3B/P	G20,20 mbar	G30,30 mbar		
MT	Cat I	3B/P	G30,30 mbar			
IS	Cat I	2H	G20,20 mbar			
LV	Cat I	2H	G20,20 mbar			
LU	Cat I	2E	G20,20 mbar			
BG	Cat I	2H	G20,20 mbar			
	Cat I	3B/P	G30,30 mbar			
HU	Cat I	2H	G20,25 mbar			
	Cat I	3B/P	G30,30 mbar			

3 Įrengimas

Prietaisą įrengti turi kvalifikuotas specialistas, vadovaudamasis galiojančiais teisės aktais. Kitaip nebegalios gaminio garantija. Gamintojas nėra atsakingas už žalą, kilusią dėl darbų, kuriuos atliko neįgalioji asmenys; tokiu atveju nebegalios ir garantija.

i Vartotojas yra atsakingas už vietos, elektros ir dujų instaliacijos paruošimą šiam gaminiui.

! Šis prietaisas turi būti įrengtas ir prijungtas atsižvelgiant į galiojančius vietos dujų ir (arba) elektros prijungimo reglamentus.

! Prieš pradėdant instaliaciją, apžiūrėkite šį gaminį, ar jis neturi kokių nors defektų. Jeigu turi, neinstaliuokite jo. Sugadinti gaminiai kelia pajovų jūsų saugai.

Prieš įrengiant

Ši viryklė skirta montuoti stalviršyje, kurį galima įsigyti parduotuvėse. Tarp šio prietaiso ir virtuvės sienų bei baldų reikia palikti saugų tarpą. Žr. pav. (dydžiai mm).

- Virš viryklės privaloma palikti mažiausiai 750 mm tarpą.
- (*) Jeigu virš viryklės bus montuojamas gartraukis, žr. gartraukio gamintojo instrukciją dėl tinkamo montavimo aukščio. Jei gaubto vadove nenurodytas joks dydis, šis aukštis turėtų būti bent 650 mm.
- Nuimkite pakavimo medžiagas ir transportavimo kaiščius.
- Paviršiai, sintetiniai laminatai ir klijai turi būti atsparūs šilumai (bent 100 °C).
- Stalviršis turi būti sulygiuotas ir pritvirtintas horizontaliai.
- Atsižvelgdami į matmenis, išpjaukite stalviršyje tinkamą viryklei skylę.
- Šis gaminytis yra 3 klasės įrenginys pagal EN 30-1-1 standartą.

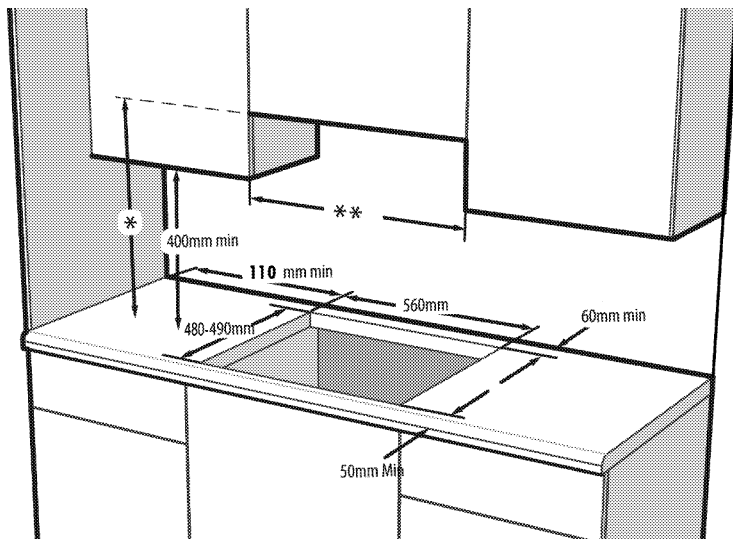

* Minimalus atstumas iki gartraukio nurodytas gartraukio naudojimo instrukcijoje. Jei gartraukio naudojimo instrukcijoje nerekomenduojama, šis aukštis turėtų būti bent min. 650 mm.

** Minimalus atstumas tarp spintelių turi būtų lygus viryklės pločiui.

X - Mažiausias atstumas tarp išpjovos ir šoninės sienos.

Y - Mažiausias atstumas tarp išpjovos galinio krašto ir galinės sienos.

Kaitlentės valdymo tipas	Degiklio plokštės tipas	Kaitlentės storis (mm) #	X (mm)	Y (mm)
Šoninės rankenėlės valdymas	Metalas	600 / 610	100	50
Šoninės rankenėlės valdymas	Stiklas	600 / 650	100	60
Priekinių rankenėlių valdymas	Metalas / stiklas	600	170	50 ***
Priekinių rankenėlių valdymas	Metalas / stiklas	750	170	70

*** Šis dydis bus 60 mm modeliuose, kuriuose naudojami 9 pakopų dujų čiaupai.

Žr. pločio matmenis, pateiktus vartotojo vadovo techninės lentelės skyriuje.

Kambario vėdinimas

Visose patalpose turi būti atidaromi langai arba juos atitinkančios vėdinimo priemonės, be to, kai kuriose patalpose reikės ir nuolatinės ventiliacijos angos. Oras degimo procesui palaikyti imamas iš kambario, o dujos ir garai išleidžiami tiesiai į tą patį kambarį. Todėl saugiam prietaiso veikimui užtikrinti būtinas geras vėdinimas.

Patalpos su durimis ir (arba) langais, atsidarančiais tiesiai į lauką

Duryse ir (arba) languose, kurie atsidaro tiesiai į lauką, turi būti bendra ventiliacijos anga, kurios matmenys nurodyti toliau pateikiamoje lentelėje pagal bendrą prietaiso dujinę galią (bendros prietaiso dujų sąnaudos parodytos šio vartotojo vadovo techninių specifikacijų lentelėje). Jei duryse ir (arba) languose nėra bendros ventiliacijos angos, atitinkančios bendras prietaiso dujų sąnaudas, nurodytas toliau pateikiamoje lentelėje, tada patalpoje privalo būti papildoma fiksuota ventiliacijos anga, kad būtų užtikrinti bendri minimalūs vėdinimo reikalavimai pagal prietaiso pasiekiamas bendras dujų sąnaudas. Fiksuota ventiliacijos anga gali apimti esamų tuščiavidurių plytų angų, garintuvo vamzdyno angos matmenis ir kt.

Bendros dujų sąnaudos (kW)	min. ventiliacijos anga (cm ²)
0 2	100
2 3	120
3 4	175
4 6	300
6 8	400
8 10	500
10 11,5	600
11,5 13	700
13 15,5	800
15,5 17	900
17 19	1 000
19 24	1 250

Patalpos, kuriose nėra durų ir (arba) langų, atsidarančių tiesiai į lauką

Jei patalpoje, kurioje įrengtas prietaisas, nėra durų ir (arba) lango, kuris atsidaro tiesiai į lauką, reikia ieškoti kitų produktų, kurie suteiktų fiksuotą nereguliuojamą ir neuždaromą ventiliacijos angą, atitinkančią bendrus minimalius ventiliacijos angų reikalavimus, taikomus prietaisui pagal anksčiau pateiktoje lentelėje nurodytas bendras dujų sąnaudas. Taip pat reikia laikytis atitinkamų pastatų taisyklių rekomendacijų.

Kai patalpoje arba vidinėje erdvėje yra daugiau nei vienas dujinis prietaisas, be reikalavimų, nurodytų anksčiau pateiktoje lentelėje, reikia įrengti papildomą

ventiliacijos sritį. Papildomos ventiliacijos srities dydis turi atitikti kitų dujinių prietaisų reikalavimus.

Patalpoje, kurioje įrengtas prietaisas, turi būti mažiausiai 10 mm atstumas po durimis, kurios atsidaro į vidines patalpas. Turite užtikrinti, kad tokie daiktai, kaip kilimai ir kitos grindų dangos, neturėtų poveikio atstumui, kai durys yra uždarytos.

Viryklę galima statyti virtuvėje, virtuvėje/valgomajame arba miegamajame/svetainėje, bet ne kambaryje, kuriame yra vonia arba dušas. Viryklės negalima statyti miegamajame/svetainėje, kurios plotas yra mažesnis nei 20 m³.

Nestatykite šio buitinio prietaiso patalpoje, kuri yra žemiau žemės lygio, nebent joje būtų atviras išėjimas į žemės paviršių bent iš vienos pusės.

Įrengimas ir prijungimas

- Šį prietaisą reikia įrengti ir prijungti atsižvelgiant į įstatymuose dėl prijungimo numatytas taisykles.

Elektrinis įvadas

Prijunkite gaminį prie įžeminto lizdo, apsaugoto tinkamos kategorijos miniatiūriniu grandinės pertraukikliu, kaip nurodyta techninių duomenų lentelėje. Ir naudojant su transformatoriumi, ir be jo, įsitikinkite, ar įžeminimo instaliavimą atliko kvalifikuotas elektrikas. Mūsų bendrovė nėra atsakinga už jokią žalą, kuri gali atsirasti naudojant gaminį, kuris nėra įžemintas atsižvelgiant į vietos reglamentus.



Prietaisą prie maitinimo tinklo gali prijungti tik įgaliotasis kvalifikuotas meistras. Prietaiso garantija galioja tik tinkamai jį prijungus.

Gamintojas nėra atsakingas už žalą, kilusią dėl darbų, kuriuos atliko neįgaliotieji asmenys.



Maitinimo laido negalima prispausti, sulenkti ar suspausti, jis neturi liestis prie įkaitusių prietaiso dalių.

Pažeistą maitinimo laidą privalo pakeisti kvalifikuotas elektrikas. Kitu atveju kyla elektros smūgio, trumpojo jungimo ar gaisro pavojus!

- Pajungiant reikia vadovautis nacionaliniais reglamentais.
- Maitinimo tinklo duomenys turi atitikti ant prietaiso esančioje kategorijos plokštelėje nurodytus duomenis. Gaminio techninių duomenų lentelė yra gaminio korpuso galinėje pusėje.
- Šio gaminio maitinimo laidas privalo atitikti techninių duomenų lentelėje nurodytus parametrus.



Prieš pradėdami bet kokius elektros prijungimo darbus, išjunkite gaminį iš maitinimo tinklo.

Kyla elektros smūgio pavojus!



Įrengus prietaisą, maitinimo laido kištukas turi būti lengvai pasiekiamas (nenutieskite laido virš viryklės).



Atliekant elektros instaliaciją, privalote laikytis nacionalinių / vietos elektros taisyklių ir naudoti orkaitei tinkančius kištukinį lizdą / elektros liniją ir kištuką. Jeigu gaminio galios apribojimai viršija elektros linijos lizdo ir kištuko srovės perdavimo gebą, gaminį reikia jungti naudojant stacionariąją elektros instaliaciją tiesiogiai, nenaudojant elektros linijos kištuko ir lizdo.

Ijunkite maitinimo laido kištuką į elektros lizdą.

Dujų pajungimas



Bendrojo pobūdžio perspėjimai

- Jei montavimą, remontą ar prijungimą atlieka neįgaliotas/nelicencijuotas/nekvalifikuotas asmuo arba technikas, gali kilti sprogo, gaisro ir apsinuodijimo pavojus.
- Prieš dėdami gaminį įsitikinkite, kad vietinės paskirstymo sąlygos (dujų tipas ir

slėgis) ir ar gaminio dujų nustatymas atitinka šias sąlygas. Produkto dujų reguliavimo sąlygos ir vertės nurodytos etiketėse (arba tipo etiketėse).

- Jei jūsų šalies kodo nėra etiketėje, vadovaukitės vietinėmis jūsų šalyje galiojančiomis techninėmis instrukcijomis dėl dujų prijungimo ir konvertavimo.
- Gaminį prie dujų tiekimo sistemos gali prijungti tik įgaliotas / licencijuotas / kvalifikuotas asmuo arba technikas.
- Gamintojas nepriima atsakomybės už žalą, atsiradusią dėl procedūrų, kurias atliko neįgaliotas/nelicencijuotas/nekvalifikuotas asmuo arba technikas.
- Prieš pradėdami bet kokius dujų instaliacijos darbus, atjunkite dujų tiekimą. Yra sproginio pavojus!
- **Jei vėliau reikės naudoti gaminį su kitokio tipo dujomis, dėl susijusios konversijos procedūros turite pasikonsultuoti su įgaliotąjį/licencijuotą/kvalifikuotą asmenį arba techniką.**
- Po kiekvieno naudojimo būtinai patikrinkite, ar dujų jungtis yra sandari. Gamintojas nepriima atsakomybės už jokių nuostolių, kurie gali atsirasti dėl dujų nuotėkio, kuris gali atsirasti dėl dujų prijungimo arba konversijos, kurią atliko neįgalioti/nelicencijuoti asmenys.



Gaisro pavojus:

Jei nesujungsite pagal toliau pateiktas instrukcijas, kils dujų nuotėkio ir gaisro pavojus. **Mūsų įmonė negali būti laikoma atsakinga už žalą, atsiradusią dėl to.**

- Dujų prijungimą gali atlikti tik įgaliotas / licencijuotas / kvalifikuotas asmuo arba technikas.
- Įsitikinkite, kad dujų žarna, kuri bus naudojama dujų jungtyje, atitinka vietinius dujų standartus.
- Lanksčioji dujų žarna turi būti prijungta taip, kad ji nesiliestų su aplink ją judančiomis dalimis ir karštais paviršiais (parodytais toliau pateiktuose paveikslėliuose) ir nebūtų įstrigusi judant judančioms dalims. (pvz., stalčiai). Be to, jo negalima dėti į vietas, kur jį galima suspausti.

- Nejudinkite gaminio, kurio dujų jungtis baigta. Jei jis bus perkeltas, gali kilti dujų nuotėkio pavojus.
- Dujų žarna turi būti jungiama sukant plačiu kampu, kad jungimo metu nenutrūktų ir nesulenktų.
- Dujų žarnos negalima traiškyti, sulankstyti, suspausti, liesti aštriais kampais arba liestis su karštomis gaminio dalimis ir ant gaminio esančiais indais. Yra sproginio pavojus dėl dujų žarnos sugadinimo!
- Dujų žarna neturi liestis su dalimis, kurių temperatūra gali pasiekti 70 °C aukštesnę nei kambario temperatūrą.
- Dujų prijungimui ir konvertavimui turi būti naudojamas veržliaraktis.

Dujų prijungimo dalys

Žemiau pateikiamos dalys ir įrankiai, kurių gali prireikti dujų prijungimui. Priklausomai nuo modelio, šios dalys gali būti nepridėtos prie gaminio. Naudojamos dujų jungčių dalys gali skirtis atsižvelgiant į dujų tipą ir šalies taisykles.

	Nuotėkio sandariklis
	Gamtinių dujų jungiamoji detalė (G20, G25) EN 10226 R1/2"
	Suskystintų dujų jungiamoji detalė (G30, G31)
	Dujų išvado prijungimo detalė
	Uždangos kištukas

Dujų prijungimas - NG

- Gamtinių dujų instaliacija turi būti tinkamai paruošta surinkimui prieš montuojant gaminį. Kad būtų galima prijungti gaminį, dujų sistemos išleidimo angoje turi būti gamtinių dujų vožtuvas.

- Įsitinkinkite, kad gamtinių dujų vožtuvas yra lengvai pasiekiamas.
- Prijunkite gaminį prie namuose esančios gamtinių dujų sistemos lanksčia dujų žarna, kuri atitinka vietinius standartus.
- Dujų prijungimo metu reikia naudoti naują sandarinimo tarpiklį.
- Dujų tiekimas turi būti prijungtas per dujų vamzdį arba apsauginę dujų žarną su srieginėmis jungtimis detalėmis abiejuose galuose.
- Ryšys gali būti atliekamas dviem skirtingais būdais:
 - EN ISO 228 G1/2" tipo jungtis
 - EN 10226 R1/2" tipo jungtis

EN ISO 228 G1/2" tipo jungtis

1. Įdėkite naują sandariklį į jungtį ir įsitinkinkite, kad sandariklis tinkamai įstatytas.
2. Pritvirtinkite dujų jungtį prie prietaiso naudodami 22 mm veržliaraktį ir įkiškite jungtį į jungtį naudodami 24 mm veržliaraktį.

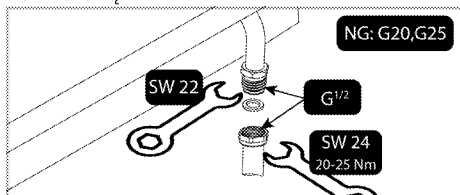

3. Po prijungimo turite patikrinti, ar nėra jungties dalies nuotėkio.

EN 10226 R1/2" tipo jungtis

1. Įdėkite naują sandariklį į jungiamąją detalę, skirtą gamtinėms dujoms, ir įsitinkinkite, kad sandariklis tinkamai įstatytas.
2. Laikydami gaminio dujų jungties išvadą pritvirtintą 22 veržliaraktį, sujunkite jungiamąją dalį su gaminio dujų išleidimo anga 24 veržliaraktį ir tvirtai priveržkite.

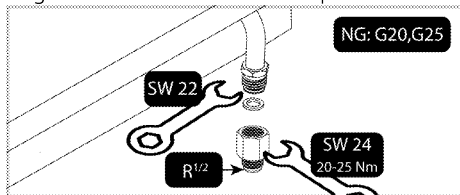

3. Apvyniokite sandarinimo mišinį aplink srieginę jungties dalį. Srieginę apsauginę dujų žarnos/vamzdelio dalį prijunkite prie jungties su 24 mm veržliaraktį ir tvirtai

priveržkite, laikydami jungtį vietoje 24 mm veržliaraktį.

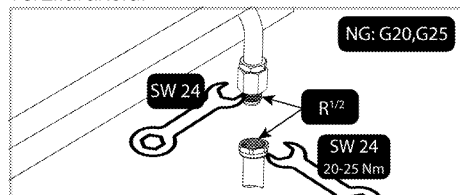

4. Po prijungimo turite patikrinti, ar nėra jungties dalies nuotėkio.

Dujų prijungimas - LPG

- Jūsų gaminys turi būti prijungtas taip, kad jis būtų arti dujų jungties, kad neištekėtų dujos.
- Prieš prijungdami dujas, pasirūpinkite plastikine dujų žarna ir tinkamu tvirtinimo spaustuku. Plastikinės dujų žarnos vidinis skersmuo turi būti 10 mm, o ilgis – ne ilgesnis kaip 150 cm. Plastikinė žarna turi būti sandari ir patikrinama.
- Dujų prietaisai ir sistemos turi būti reguliariai tikrinamos, ar tinkamai veikia. Regulatorius, žarna ir jos spaustukas turi būti reguliariai tikrinami ir keičiami per gamintojo rekomenduojamą laikotarpį arba prireikus.
- Dujų prijungimo metu reikia naudoti naują sandarinimo tarpiklį.
- Dujų prijungimas turi būti atliekamas per dujų žarną arba fiksuotą jungtį.

Sujungimas su dujų žarna

1. Įdėkite naują sandariklį į skystų dujų prijungimo detalę ir įsitinkinkite, kad sandariklis tinkamai įstatytas.
2. Gaminio dujų jungties išvadą pritvirtinkite 22 mm veržliaraktį, jungiamąją detalę su gaminio dujų išleidimo anga prijunkite 24 mm veržliaraktį ir tvirtai priveržkite.

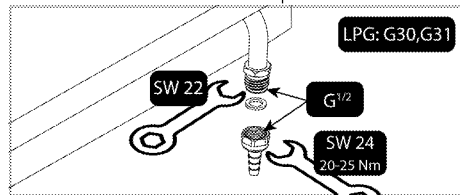

3. Pritvirtinkite tvirtinimo spaustuką į vieną dujų žarnos galą. Suminkštinkite dujų žarnos galą, prie kurio pritvirtinote spaustuką, vieną minutę padėdami jį į verdantį vandenį.

4. Iki galo įstatykite suminkštintų dujų žarną į jungtį. Tvirtai priveržkite spaustuką atsuktuvu.

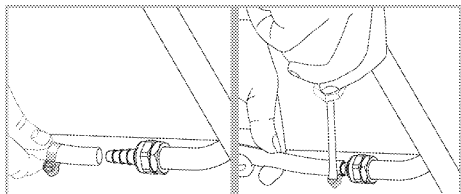

5. Po prijungimo turite patikrinti, ar nėra jungties dalies nuotėkių.

Nuotėkio tikrinimas prijungimo taške

- Įsitinkinkite, kad visos produkto rankenėlės išjungtos. Įsitinkinkite, kad dujų tiekimas atidarytas. Paruoškite muiluotas putas ir užtepkite jas ant žarnos prijungimo taško, kad išvengtumėte dujų nuotėkių.
- Jei yra dujų nuotėkis, muiluota dalis suputos. Tokiu atveju dar kartą patikrinkite dujų jungtį.
- Vietoj muilo galite naudoti parduodamus purškiklius, kad patikrintumėte dujų nuotėkį.
- Jei yra dujų nuotėkis, išjunkite dujų tiekimą ir vėdinkite patalpą.

i Dujų nuotėkio niekuomet netikrinkite degtukais ar žiebtuvėliu.

Gaminio įrengimas

1. Nuiškite nuo gaminio kaitvietės degiklius, degiklių dangtelius ir groteles.
2. Apverskite kaitlentę ir padėkite ją ant lygaus paviršiaus.
3. Norėdami, kad tarp kaitlentės ir stalviršio nepakliūtų jokių pašalinių medžiagų ir skysčių, prieš pradėdami montuoti kaitlentę stalviršyje, panaudokite pakuočioje esantį glaistą korpusui apjuosti, bet įsitinkinkite, kad glaistas nebūtų užleistas.
4. Užpildykite kampus, formuodami ties kampais užlenkimus kaip parodyta paveikėlyje. Formuokite tokio dydžio užlenkimus, kokių reikia tarpams kampuose užpildyti.

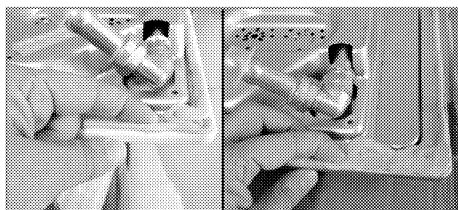

i Būtinai užpildykite glaistu kaitlentės apatinio korpuso pakraščius.

5. Dėkite kaitlentę į ant stalviršio ir sulyginkite ją.
6. Montavimo spaustukais pritvirtinkite kaitlentę, prakišdami juos pro skylės apatiniame korpusė.

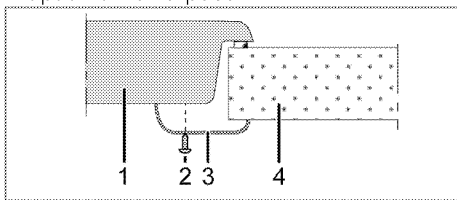

- 1 Kaitlentė
- 2 Varžtas
- 3 Montavimo spaustukas
- 4 Stalviršis

i Jeigu kaitlentę montuojate ant spintelės, privalote įrengti skiriančią lentyną kaip parodyta viršuje esančiame piešinyje. Jeigu montuojate virš įmontuojamos orkaitės, to daryti nebūtina.

Pavyzdžiui, jeigu apatinė buitinio prietaiso dalis yra liečiama, nes jis įrengtas virš stalčiaus, tuomet ši dalis turi būti apsaugota medine plokšte.

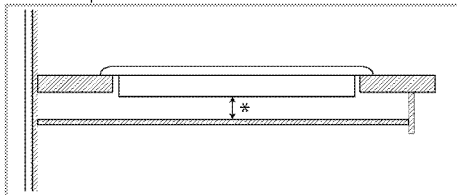

* min. 15 mm

Vaizdas iš galo (prijungimo skylės)

- i** Tolesnėje iliustracijoje nurodytos prijungimo angos yra tik orientacinės, jos gali skirtis atsižvelgiant į gaminio modelį. Tvirtinkite atsižvelgdami į savo gaminio jungimo angų vietas.

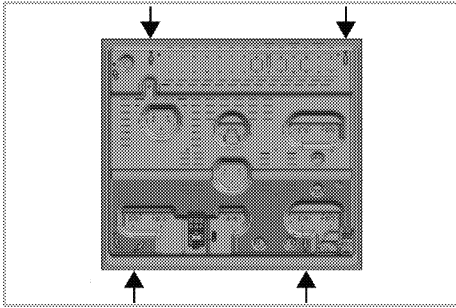

Sumontavę, vėl uždėkite degiklių plokšteles, degiklių plokgtelių gaubtus ir groteles.

- !** Prisukti prie kitų skylių nerekomenduojama saugos sumetimais, nes galima pažeisti dujų ir elektros tiekimo sistemas.

- !** Kaitlentėje yra komponentų, naudojančių dujas ir elektrą. Todėl šią kaitlentę reikia montuoti ant stalviršio tik pro tvirtinimo skylės, naudojant tik pateiktuosius tvirtinimo elementus ir varžtus, ir tik taip, kaip nurodyta instrukcijoje. Antraip gali kilti pavojus gyvybei ir turtui.

Galutinis patikrinimas

1. Atsukite dujų čiampa.
2. Patikrinkite visas jungtis, ar jos tvirtai įtaisytos ir prijungtos.
3. Uždegike degiklius ir patikrinkite, kaip dega liepsna.

- i** Liepsna turi būti mėlyna ir taisyklingos formos. Jei liepsna gelsva, patikrinkite, ar degiklio galvutė tvirtai uždėta arba nuvalykite degiklį.



Dujų konversija

! Bendrojo pobūdžio perspėjimai

- Prieš pradėdami darbą su dujų įrenginiu, atjunkite pagrindinį dujų tiekimą. Yra sprogdimo pavojus!
- Kad gaminys būtų tinkamas naudoti su kitomis dujomis, turi būti pakeisti visi dujų purkštukai, o dujų čiampų degimas reikia reguliuoti tuščiaja eiga.
- Pakeitus dujų tipą, nauja dujų tipo etiketė ant atsarginio maišelio turi būti klijuojama ant esamos etiketės, esančios gaminio galinėje sienelėje.
- Jūsų produkto konvertuojamųjų dujų tipas ir dujų kategorijos pagal šalis pateiktos skyriuje „Šalies dujų kategorijos/tipai/slėgis“. Šios lentelės lentelėje sužinokite, kokių rūšių dujas galite konvertuoti savo vietovėje. Šioje lentelėje negalite konvertuoti į nurodytus dujų tipus.
- Atsarginis purkštukas, tinkamas tam dujų tipui, kurį norite konvertuoti, kartu su gaminiu negali būti tiekiamas. Injektorius galite įsigyti iš įgaliotosios tarnybos arba iš vietos, kurioje įsigijote produktą.
- Injektorių vertės ir dujų tipai, kurios turėtų būti naudojamos degikliuose, pateiktos skyriaus pabaigoje. Prijunkite konvertuojamo tipo dujas taip, kaip aprašyta dujų prijungimo skyriuje.

Dujų konversijos dalys

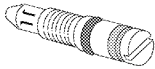
Dalys ir įrankių vaizdiniai elementai, kurių gali reikėti dujų konvertavimui, pateikti toliau. Priklausomai nuo modelio, šios dalys gali būti nepridėtos prie gaminio.

	Aplenkimo antgalis
	Degiklio purkštukas

Purkštuko keitimas į degiklius

1. Išjunkite visus valdymo mygtukus valdymo skydelyje.
2. Išjunkite dujų tiekimą.

3. Nuimkite degiklio galvutę ir degiklio korpusą.
4. Nuimkite dujų purkštukus sukdami prieš laikrodžio rodyklę. (veržliaraktis 7)

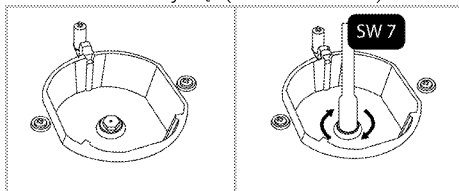

5. Jei jūsų gaminyje yra wok degimo kamera su šoniniu įleidimo purkštuvu, nuimkite purkštuvą su 7 veržliarakčiu.

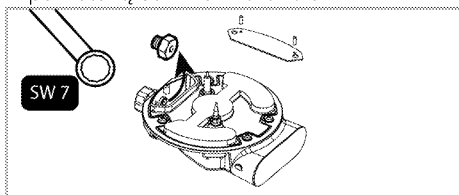

i ((Gali skirtis priklausomai nuo gaminio modelio.))
Ant kai kurių kaitlenčių degiklių purkštukas uždengtas metaliniu gabaliuku. Norint pakeisti purkštuką, šis metalinis dangtelis turi būti nuimtas.

6. Sumontuokite naujus dujų purkštukus. (Priveržimo sukimo momentas 4 Nm)
7. Patikrinkite visas jungtis, kad įsitikintumėte, jog jos sumontuotos saugiai ir patikimai.

i Naujų purkštukų padėtis pažymėta ant pakuotės arba ant purkštukų lentelės *Purkštukų lentelė, puslapis 11* galima remtis.

8. Prijungę turite patikrinti, ar purkštukai nėra nuotėkio.

i Nebandykite nuimti dujinių degiklių čiaupų, nebent tai būtų būtina susidarius neįprastoms sąlygoms. Jeigu reikia keisti čiaupus, privalote iškviešti įgaliotąją tarnybą.

Sumažintas dujų tiekimo srauto nustatymas viryklių čiaupams

1. Uždekite degiklį, kurį reikia pareguliuoti, pasukite rankenėlę į mažesnės liespnos padėtį.
2. Nuimkite rankenėlę nuo dujų čiaupo.
3. Norėdami pareguliuoti dujų srauto reguliavimo varžtą, naudokite tinkamo dydžio atsuktuvą.

Jeigu naudojate suskystintąsias dujas, (butaną _ propaną), sukite varžtą pagal laikrodžio rodyklę. Naudojant natūralias dujas, varžtą reikia vieną kartą pasukti **prieš laikrodžio rodyklę**.

» Sumažinus dujų vartojimą, paprastai liepsna turi būti 6 _ 7 mm aukščio.

4. Jei liepsna didesnė, negu reikia, pasukite varžtą pagal laikrodžio rodyklę. Jei ji mažesnė _ prieš laikrodžio rodyklę.
5. Patikrinkite, kaip dega dujos minimalioje ir maksimalioje jungiklio padėtyje.
6. Reguliavimo varžto padėtis gali skirtis, priklausomai nuo buitiniame prietaise naudojamo dujų čiaupo tipo.

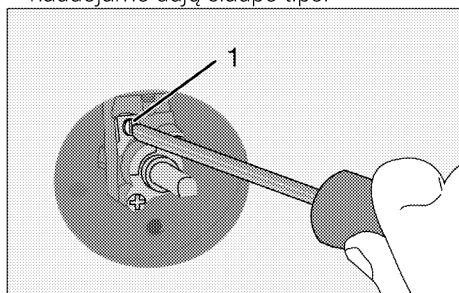

1 Srauto greičio reguliavimo varžtas

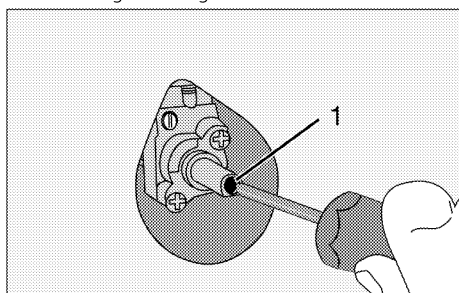

1 Srauto greičio reguliavimo varžtas

- i** Pakeitus prietaise naudojamų dujų rūšį, reikia pakeisti ir kategorijos plokštelę, kurioje nurodoma prietaise naudojamų dujų rūšis.

Purkštukų sandarumo patikrinimas

Prieš atlikdami gaminio keitimą, įsitinkinkite, kad visi valdymo mygtukai yra išjungti.

Teisingai pakeitus purkštukus, kiekvienam purkštukui turėtų būti patikrintas dujų nutekėjimas.

1. Įsitinkinkite, kad dujų tiekimas gaminiui įjungtas, vis dar laikydami išjungtus visus valdymo mygtukus.
2. Kiekviena purkštuko anga blokuojama pirštu, pakankamai stipriai spaudžiant, kad būtų sustabdytas dujų nutekėjimas, kai įjungtas atitinkamas valdymo mygtukas ir laikoma nuspaustoje padėtyje, kad dujos galėtų patekti į purkštuką.
3. Paruoštą muiluotą vandenį tepkite ant purkštuko jungties mažu šepetėliu: jei purkštuko jungtyje nutekėjo dujų, muiluotas vanduo pradės putoti. Tokiu atveju priveržkite purkštuką smarkiau ir dar kartą pakartokite 3 veiksmą.
4. Jei vanduo vistiek putoja, turite išjungti dujų tekėjimą į produktą ir nedelsiant paskambinti įgalotam techninės priežiūros agentui arba technikui, turinčiam licenciją. Nenaudokite gaminio tol, kol gaminio neapžiūrėjo autorizuota tarnyba.

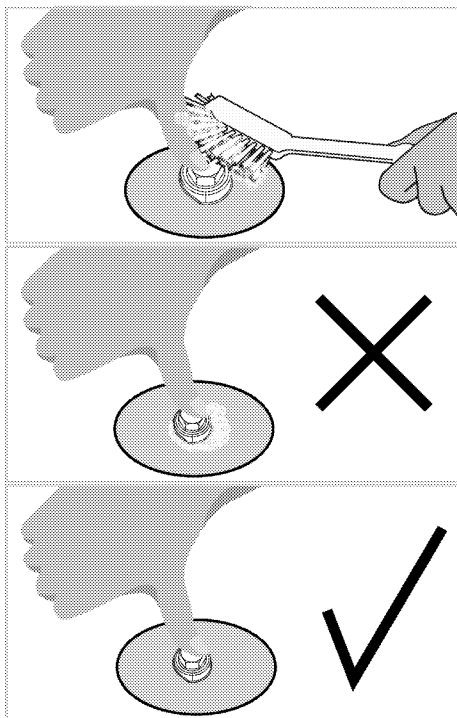
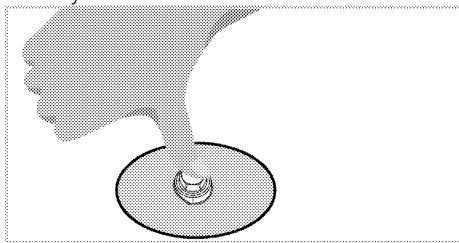

Būsimas transportavimas

- Išsaugokite originalią prietaiso dėžę ir vežkite prietaisą jo originalioje pakuotėje. Vadovaukitės ant dėžės pateiktais nurodymais. Jeigu neturite originalios kartoninės dėžės, supakuokite gaminį į plastikinę plėvelę su oro burbuliukais arba storą kartoną ir tvirtai apsukite jį lipnia juosta.
- Apsukite gaubtelius ir puodų atramas lipnia juosta.

- i** Apžiūrėkite prietaisą ir įsitinkinkite, ar jis nebuvo apgadintas gabenimo metu.

4 Paruošimo Darbai

Patarimai, kaip taupyti energiją

Ši informacija padės jums ekologiškiau naudoti šį buitinį prietaisą ir taupyti energiją.

- Atšildykite užšaldytus maisto produktus prieš gamindami juos.
- Kepimui naudokite puodus/keptuves su dangčiais. Nenaudojant dangčių, energijos sąnaudos gali padidėti iki 4 kartų.
- Pasirinkite degiklį, labiausiai tinkamą pagal prikaistuvio, kurį naudosite, dugno dydį. Visuomet parinkite tinkamo dydžio prikaistuvius patiekalams ruošti. Didesniems prikaistuviams reikia daugiau energijos.
- Informacijos apie energijos vartojimo efektyvumą pagal ES 66/2014 galima

rasti gaminio specifikacijoje, pateikiamoje kartu su produktu.

Naudojant pirmą kartą

Pirmasis prietaiso valymas



Tam tikros valymo priemonės ar valymo medžiagos gali apgadinti paviršius.

Valydami nenaudokite ėsdinančių valymo priemonių, valymo miltelių/pienelio ar kokių nors aštrių daiktų.

1. Nuimkite visas pakavimo medžiagas.
2. Nuvalykite prietaiso paviršius drėgnu skudurėliu ar kempine, tuomet sausai nušluostykite.

5 Kaip naudoti šią viryklę

Bendroji informacija apie maisto gaminimą



Aliejumi nepripildykite daugiau nei trečdaliao keptuvės. Kaitindami aliejų kaitvietės nepalikite be priežiūros. Dėl perkaitusio aliejaus gali kilti gaisras. **Niekuomet nebandykite gaisro gesinti vandeniu!** Aliejui užsidegus, uždekite jį audiniu gaisrui gesinti ar drėgnu skudurėliu. Išjunkite kaitvietę, jei tai padaryti saugu, ir kvieskite ugniagesius.

- Prieš kepdami maisto produktus, visada kruopščiai juos nusausinkite ir lėtai dėkite į karštą aliejų. Prieš kepimą būtinai visiškai atšildykite užšaldytus maisto produktus.
- Kaitindami aliejų, neuždenkite prikaistuvio.
- Puodus ir keptuves ant kaitlentės dėkite taip, kad jų rankenos nebūtų virš kaitviečių ir neįkaistų. Ant kaitlentės nedėkite nesubalansuotų ir lengvai virstančių indų.
- Nedėkite tuščių indų ir prikaistuvių ant įjungtų kaitviečių. Jie gali būti sugadinti.
- Laikant įjungtą kaitvietę be indo ar prikaistuvio, gaminys gali sugesti. Pabaigę gaminti, išjunkite kaitvietes.
- Gaminio paviršius gali būti įkaitęs, todėl nedėkite ant jo plastikinių ir aliumininių indų. Tokiuose induose nereikėtų laikyti ir maisto produktų.
- Naudokite tik prikaistus arba indus plokščiais dugnais.
- Į prikaistus ir indus dėkite tinkamą maisto produktų kiekį. Tuomet nereikės bereikalingai valyti, nes patiekalai neišbėgs. Nedėkite ant kaitviečių puodų arba keptuvių dangčių. Prikaistus dėkite taip, kad jie būtų kaitviečių viduryje. Jeigu norite perkelti prikaistuvį ant kitos kaitvietės, pakelkite ir padėkite jį ant kaitvietės, o ne traukite jį paviršiumi.

Gaminimas naudojant dujas

- Indo dugno ir liepsnos skersmenys privalo atitikti vienas kitą. Pareguliuokite dujų

liepsnas, kad jų nesimatyty iš po puodo dugno; padėkite puodą ant puodų atramos, per vidurį.

Kaitlenčių naudojimas

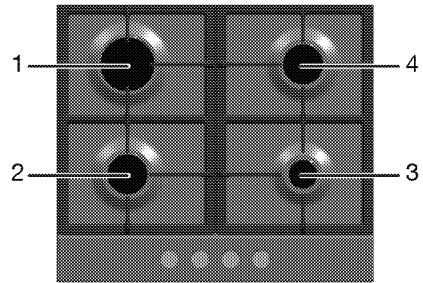

- 1 Greitasis degiklis 18 -22 cm
- 2 Įprastas degiklis 14-20 cm
- 3 Atsarginis degiklis 12-18 cm
- 4 Įprastas degiklis 14-20 cm yra rekomenduojamo skersmens puodų, kuriuos reikia naudoti ant atitinkamų degiklių, sąrašas.



Nenaudokite didesnių ar mažesnių nei anksčiau nurodyta matmenų kepimo indų. Naudojant didesnius kepimo indus kyla pavojus apsinuodyti anglies monoksidu, perkaitinti gretimus paviršius ir valdymo rankenėles. Naudojant mažesnius kepimo indus kyla pavojus apsideginti liepsna.



Jūs su izstrādājuma daļas vai sastāvdaļas var tikt bojātas augsta karstuma dēļ, gatavojot, izmantojot līdžīgus piederumus, ko izmanto ogļu veidošanā un kas nav ieteikti rokasgrāmātā. Par bojājumiem, kas radušies šādas lietošanas rezultātā, ir atbildīgs lietotājs.

Didelės liepsnos simbolis atitinka didžiausią virimo galingumą, mažos liepsnos simbolis

- mažiausią virimo galingumą. Išjungimo padėtyje (viršutinėje), dujų tiekimas į degiklius yra išjungtas.

Dujinių degiklių uždegimas

1. Laikykite nuspaudę degiklio rankenėlę.
 2. Sukite ją prieš laikrodžio rodyklę link didelės liepsnos simbolio.
- » Dujas uždega sukelta kibirkštis.
3. Nustatykite norimą virimo galingumą.

Dujinių degiklių išjungimas

Pasukite šilumos palaikymo srities rankenėlę į išjungimo (viršutinę) padėtį.



Jei degiklio liepsna netyčia užgęsta, išjunkite degiklio valdiklį ir nemėginkite pakartotinai uždegti degiklio bent 1 min.

Dujų išjungimo saugos sistema (moduliuose su terminiu elementu)

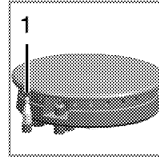

1. Dujų išjungimo sauga

Saugos priemonė: jeigu ant degiklių išsilieja skysčio ir liepsna užgęsta, suveikia saugos mechanizmas, kuris išjungia dujų tiekimą.

- Norėdami uždegti, įspauskite rankenėlę vidun ir sukite ją prieš laikrodžio rodyklę.
- Dujoms užsidegus, palaikykite rankenėlę nuspaudę dar 3–5 sekundes, kad būtų įjungta saugos sistema.
- Jeigu paspaudus ir atleidus rankenėlę dujos neuždegamos, pakartokite tą pačią procedūrą, palaikydami rankenėlę nuspaudę 15 sekundžių.



Jei degiklis neuždegamas per 15 sekundžių, atleiskite mygtuką. Prieš bandydami dar kartą, palaukite bent 1 minutę. Kyla dujų susikaupimo ir sprogo rizika!

6 Techninis aptarnavimas ir priežiūra

Bendroji informacija

Prietaisą reguliai valant, pailgėja gaminio naudojimo laikas ir sumažėja trikdžių atvejų.

! Prieš atlikdami techninę priežiūrą ir prieš valydami, prietaisą atjunkite nuo maitinimo tinklo.
Kyla elektros smūgio pavojus!

! Prieš valydami viryklę, leiskite jai atvėsti.
Karšti paviršiai gali nudeginti!

- Kruopščiai išvalykite gaminį po kiekvieno panaudojimo. tada gaminimo likučius bus lengviau pašalinti, jie nepridegs orkaitę naudojant kitą kartą
- Prietaisui valyti nereikia jokių specialių valymo priemonių. Naudokite šiltą vandenį su trupučiu indų plovimo skysčio, minkštą skudurėlį ar kempinę gaminiui valyti ir sausą skudurėlį drėgmei iššluostyti.
- Būtinai visada sausai nuvalykite bet kokius išsiliejusius arba po valymo likusius skysčius.
- Nerūdijančio plieno paviršiams ir rankenai valyti nenaudokite valymo priemonių, kurių sudėtyje yra rūgšties ar chloro. Tokias dalis valykite skystoje valymo priemonėje (be šveičiamųjų medžiagų) sudrėkintu skudurėliu; būtinai braukite viena kryptimi.

i Tam tikros valymo priemonės ar valymo medžiagos gali apgadinti paviršius.
Valydami nenaudokite ėsdinančių valymo priemonių, valymo miltelių/pienelio ar kokių nors aštrių daiktų.

i Šiam prietaisui valyti nenaudokite garinių valymo prietaisų, nes gali kilti elektros smūgis.

Kaitlentės valymas

Degiklio valymas

1. Nuimkite puodų laikiklius nuo kaitlentės.

2. Nuimkite visas nuimamas degiklio dalis ir išplaukite rankomis karštame vandenyje, naudodami kempinę ir šiek tiek indų.
 3. Nuvalykite nenuimamas degiklio dalis šlapia šluoste.
 4. Drėgna šluoste nuvalykite žvakę ir kaitinimo elementą (modeliuose su uždegikliu ir kaitinimo elementu). Po to nusausinkite sausa šluoste. Užtikrinkite, kad angos liepsnoms ir žvakė būtų visiškai sausos.
- Antraip bandant uždegti nekils kibirkštis.
5. Montuodami viršutines groteles, puodų laikiklius būtinai dėkite taip, kad degikliai būtų centruose.

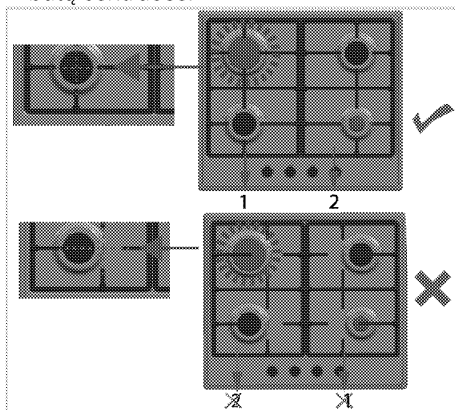

Degiklio dalių montavimas

Išvalius degiklį, montuokite dalis taip, kaip parodyta paveikslėlyje.

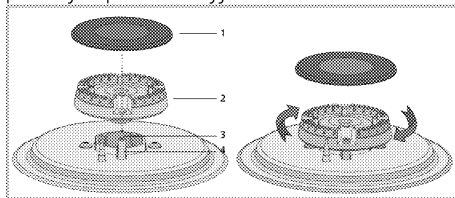

- 1 Degiklio dangtelis
 - 2 Degiklio galvutė
 - 3 Degiklio lizdas
 - 4 Žvakė (gaminuose su uždegikliu)
1. Degiklio galvutę dėkite ant degiklio lizdo taip, kad ji pralįstų pro žvakės (4) angą. Pasukite degiklio galvutę į dešinę ir į kairę

bei įsitikinkite, ar tinkamai įsistatė į degiklio lizdą.

2. Ant degiklio uždėkite dangtelį.

Valdymo skydo valymas

Nuvalykite valdymo skydelį ir rankenėles drėgnu skudurėliu, paskui nušluostykite sausa šluoste.

- i** Jei jūsų gaminyje įtaisyti mygtukai / rankenėlės, valydami valdymo skydelį, nenuimkite valdymo rankenėlių.
Galite sugadinti valdymo skydelį!

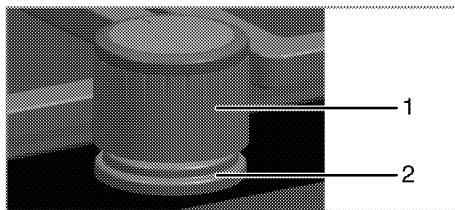

- 1 Rankenėlė
- 2 Sandarinimo elementas

- i** Valydami nenuimkite po rankenėlėmis esančių sandarinimo elementų.

7 Triukščių nustatymas

Kaisdamos ir vėsdomos metalinės prietaiso dalys skleidžia garsus.

- Kai metalinės dalys kaista, jos gali plėstis ir kelti triukšmą. >>> *Tai nėra gedimas.*

Nėra kibirkštis.

- Nutrūko elektros tiekimas. >>> *Patikrinkite saugiklius saugiklių dėžėje.*

Netiekiamos dujos.

- Užsukta pagrindinė dujų sklendė. >>> *Atsukite dujų sklendę.*
- Sulenkta dujų vamzdelis. >>> *Tinkamai įrenkite dujų vamzdelį.*

Degikliai dega netolygiai arba visai nedega.

- Degikliai yra purvini. >>> *Nuvalykite sudedamąsias degiklio dalis.*
- Degikliai šlapi. >>> *Nusausinkite sudedamąsias degiklio dalis.*
- Netinkamai uždėta degiklio galvutė. >>> *tinkamai uždėkite degiklio galvutę.*
- Užsukta dujų sklendė. >>> *Atsukite dujų sklendę.*
- Ištuštėjo dujų balionas (naudojant suskystintąsias dujas). >>> *Pakeiskite dujų balioną.*



Jeigu atlikus visus šiame skyriuje aprašytus nurodymus trikties atitaisyti nepavyksta, kreipkitės į įgaliotojo techninio aptarnavimo centro atstovą. Niekada nebandykite patys taisyti sugedusio gaminio.



lebūvēta plīts virsma

Lietotāja rokasgrāmata

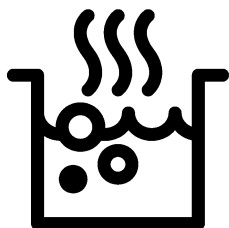

Lūdzu, vispirms izlasiet šo lietošanas rokasgrāmatu!

Cienījamais pircēj!

Paldies, ka izvēlējāties Beko produktu. Mēs ceram, ka šī iekārta, kas izgatavota ar augstu kvalitāti un modernu tehnoloģiju, jums nodrošinās vislabākos rezultātus. Tādēļ lūdzam pirms šīs iekārtas izmantošanas rūpīgi izlasīt visu lietošanas rokasgrāmatu un citus pievienotos dokumentus saglabāt tos atsaucei arī nākotnē. Ja atdosiet šo iekārtu kādam citam, pievienojiet tai arī šo lietošanas rokasgrāmatu. Ņemiet vērā visus šajā lietošanas rokasgrāmata dotos brīdinājumus un norādījumus.

Atcerieties, ka šī lietošanas rokasgrāmata var attiekties arī uz vairākiem citiem modeļiem. Šajā rokasgrāmatā būs norādītas atšķirības starp modeļiem.

Simbolu paskaidrojums

Šajā lietošanas rokasgrāmatā ir izmantoti tālāk norādītie simboli.



Svarīga informācija vai noderīgi ieteikumi par izmantošanu.



Brīdinājums par dzīvībai un īpašumam bīstamām situācijām



Brīdinājums par elektriskās strāvas triecienu



Brīdinājums par aizdegšanās risku



Brīdinājums par karstām virsmām



Arçelik A.Ş.
Karaağaç caddesi No:2-6
34445 Sütlüce/Istanbul/TURKEY
Made in TURKEY

**1 Svarīgi norādījumi un brīdinājumi
par drošību un vides aizsardzību****4**

Vispārējā drošība.....	4
Drošība gāzes izmantošanas laikā.....	4
Elektriskā drošība.....	6
Produkta drošība.....	7
Paredzētā lietošana.....	8
Bērnu drošība.....	8
Atbrīvošanās no vecās iekārtas.....	8
Atbrīvošanās no iepakojuma materiāla.....	9

2 Vispārīgā informācija**10**

Pārskats.....	10
Tehniskā specifikācija.....	11
Inžektora tabula.....	11

3 Uzstādīšana**13**

Pirms uzstādīšanas.....	13
Uzstādīšana un pievienošana.....	15

Gāzes konversija.....	19
Atbrīvošanās no vecās iekārtas.....	21

4 Sagatavošana**23**

Padomi par elektroenerģijas taupīšanu.....	23
Sākotnējā izmantošana.....	23
Iekārtas pirmā tīrīšanas reize.....	23

5 Plīts virsmas izmantošana**24**

Vispārīga informācija par ēdiena gatavošanu.....	24
Plīts virsmu izmantošana.....	24

6 Apkope un tīrīšana**26**

Vispārīga informācija.....	26
Plīts virsmas tīrīšana.....	26
Vadības paneļa tīrīšana.....	27

7 Traucējummeklēšana**28**

1 Svarīgi norādījumi un brīdinājumi par drošību un vides aizsardzību

Šajā sadaļā ir drošības noteikumi, kas palīdzēs izvairīties no traumas vai īpašuma bojājuma riska. Šo noteikumu neievērošana atcelts jebkuru garantiju.

Vispārējā drošība

- Šo iekārtu var izmantot bērni vecumā no 8 gadiem un personas ar mazākām fiziskajām, garīgajām un uztveres spējām vai bez pieredzes un zināšanām, ja vien šīs personas netiek uzraudzītas vai nav saņēmušas norādījumus par iekārtas drošu izmantošanu un sapratušas saistītos riskus.

Bērni nedrīkst spēlēties ar šo iekārtu. Tīrīšanu un apkopi nedrīkst veikt bērni, kuri netiek uzraudzīti.

- Ierīci nedrīkst izmantot personas (tai skaitā bērni) ar kustību traucējumiem, invaliditāti vai garīgās veselības traucējumiem, vai bez specifiskām zināšanām un pieredzes, izņemot gadījumus, kad šīs personas tiek uzraudzītas vai ir

saņēmušas atbilstošu instruktāžu.

Nodrošiniet, lai bērni nespēlējas ar šo iekārtu.

- Ja iekārta tiek nodota citai personai personīgai lietošanai vai kā lietota prece, ir jānodod arī lietotāja rokasgrāmata, iekārtas uzlīmes un citi saistītie dokumenti un daļas.
- Uzstādīšanu un remontu vienmēr jāveic pilnvarotam pakalpojuma sniedzējam. Ražotājs neuzņemsies atbildību par bojājumiem, kas radušies nepilnvarotu personu veiktu darbību rezultātā, un tas var atcelt iekārtas garantiju. Pirms uzstādīšanas uzmanīgi izlasiet instrukcijas.
- Neizmantojiet iekārtu, ja tā ir bojāta vai ja redzams kāds bojājums.
- Pēc katras izmantošanas reizes pārbaudiet, vai iekārtas funkciju pārslēgi ir novietoti izslēgtā pozīcijā.

Drošība gāzes izmantošanas laikā

- Jebkurus darbus, kas saistīti ar gāzes aprīkojumu un

- sistēmām, drīkst veikt tikai pilnvaroti speciālisti.
- Pirms uzstādīšanas pārliedzinieties, ka vietējie piegādes nosacījumi (gāzes tips un gāzes spiediens) un iekārtas noregulētie parametri ir savietojami.
 - Šī iekārta nav pievienota sadegšanas produktu nosūknēšanas ierīcei. Tā var tikt uzstādīta un pievienota atbilstoši spēkā esošajiem uzstādīšanas noteikumiem. Īpaša uzmanība jāpievērš attiecīgajām prasībām par ventilāciju; skatiet *Pirms uzstādīšanas, Lappuse 13*
 - **UZMANĪBU!** Gāzes iekārtas izmantošana rada karstumu, mitrumu un sadegšanas produktus telpā, kurā tā ir novietota. Nodrošiniet virtuvē labu ventilāciju, it īpaši iekārtas izmantošanas laikā: turiet atvērtus dabiskos ventilācijas avotus vai uzstādiet mehānisku ventilācijas iekārtu (mehānisko nosūcēju). Ilgstoša, intensīva iekārtas izmantošana var radīt nepieciešamību pēc papildu ventilācijas, piemēram, mehāniskās ventilācijas, ja tāda tiek izmantota, jaudas palielināšanas.
 - Regulāri jāpārbauda, vai gāzes iekārtas un sistēmas pareizi darbojas. Regulatoru, šļūteni un tās apskavu ir regulāri jāpārbauda un jānomaina pēc ražotāja ieteiktā laika paiešanas vai nepieciešamības gadījumā.
 - Regulāri tīriet gāzes degļus. Liesmām jābūt zilā krāsā un vienmērīgām.
 - Šo izstrādājumu jālieto telpā, kurā darbojas pareizi uzstādīts un noregulēts oglekļa monoksīda jeb tvana gāzes sensors. Nodrošiniet, lai oglekļa monoksīda sensors darbotos pareizi un tiktu bieži apkopts. Oglekļa monoksīda sensors jāuzstāda ne vairāk kā 2 metru attālumā no izstrādājuma.
 - Gāzes iekārtām nepieciešama laba sadegšana. Ja sadegšana ir nepilnīga, var rasties tvana gāze (CO). Tvana gāze ir bezkrāsaina un ļoti indīga gāze bez jebkādas smaržas, kas ir letāla pat ļoti nelielās devās.
 - Pieprasiet gāzes ārkārtas izsaukuma dienesta tālruna numuru un informāciju par drošības pasākumiem

gadījumā, ja jūtama gāzes smaka.

- Šio gaminio duju reguliavimo sąlygos ir vertės nurodytos įvertinimo / tipo etiketėje.

Ko darīt, ja jūtama gāzes smaka

- Neizmantojiet atklātu liesmu un nesmēķējiet!
Neizmantojiet elektrības ieslēgšanas/izslēgšanas pogas (piem., lampas pogu, durvju zvanu utt.).
Neizmantojiet fiksēto vai mobilo tālrūni. Sprādziena un intoksikācijas risks!
- Atveriet durvis un logus.
- Aizveriet visus gāzes iekārtu un gāzes skaitītāju ventīļus.
- Pārbaudiet, vai visas caurules un savienojumi ir cieši savienoti. Ja vēl arvien jūtama gāzes smaka, atstājiet dzīvokli.
- Brīdiniet kaimiņus.
- Izsauciet ugunsdzēsējus. Izmantojiet tālrūni ārpus mājas.
- Neejiet iekšā ēkā, ja vien nav paziņots, ka tas ir droši.

Elektriskā drošība

- Ja iekārta ir bojāta, to nevajadzētu izmantot, kamēr iekārta nav salabojis pilnvarots pakalpojuma

sniedzējs. Pastāv elektriskās strāvas trieciena risks.

- Pievienojiet iekārtu tikai pie iezemētas kontaktligzdas/elektrolīnijas ar tabulā "Tehniskās specifikācijas" norādītajām vērtībām atbilstošu spriegumu un aizsardzību. Neatkarīgi no tā, vai iekārtai ir vai nav transformators, lieciet iekārtu iezemēt kvalificētam elektriķim. Mūsu uzņēmums nebūs atbildīgs par problēmām, kas radīsies iekārtu izmantojot bez iezemējuma atbilstoši vietējiem noteikumiem.
- Nekādā gadījumā nemazgājiet iekārtu, uz tās uzlejot vai uzšļakstot ūdeni! Pastāv elektriskās strāvas trieciena risks.
- Nekādā gadījumā neaiztieciet kontaktspraudni ar mitrām rokām. Nekādā gadījumā neatvienojiet iekārtu no kontaktligzdas, to velkot aiz kabeļa. Vienmēr velciet aiz kontaktspraudņa.
- Iekārtas uzstādīšanas, apkopes, tīrīšanas un remonta laikā to jāatvieno no barošanas avota.
- Ja iekārtas barošanas savienojuma kabelis ir bojāts, lai izvairītos no riska tā

- nomaiņa jāuztic ražotājam, ražotāja pakalpojumu sniedzējam vai līdzīgi kvalificētām personām.
- Iekārta jāuzstāda tā, lai to varētu pilnīgi atvienot no tīkla. Atbilstoši konstrukcijas prasībām, jābūt iespējamai atvienošanai vai nu ar barošanas vada kontaktspraudni, vai ar fiksētā elektroinstalācijā iebūvētu slēdzi.
 - Jebkurus darbus, kas saistīti ar elektroaprīkojumu un sistēmām, vajadzētu veikt tikai pilnvarotiem un kvalificētiem speciālistiem.
 - Bojājuma gadījumā izslēdziet iekārtu un atvienojiet no strāvas avota. Lai to izdarītu, atvienojiet atbilstošo mājas drošinātāju.
 - Pārliedzinieties, vai drošinātāja pretestība atbilst produkta specifikācijai.

Produkta drošība

- **BRĪDINĀJUMS:** Šī iekārta un tās ārējās daļas lietošanas laikā sakarst. Rīkojieties uzmanīgi un nepieskarieties sildelementiem. Par 8 gadiem jaunāki bērni nedrīkst atrasties iekārtas tuvumā, ja vien viņi netiek pastāvīgi uzraudzīti.
- Nekādā gadījumā neielietojiet iekārtu tad, kad jūsu spriešanas spējas vai koordinācija ir pasliktnājusies alkohola un/vai medikamentu lietošanas rezultātā.
- Uzmanieties, ja traukos atrodas alkoholiskie dzērieni. Alkohols augstā temperatūrā izgaro un var izraisīt ugunsgrēku, jo nonākot saskarē ar karstām virsmām var aizdegties.
- Nenovietojiet blakus iekārtai viegli uzliesmojošus materiālus, jo izmantošanas laikā iekārtas sāni var sakarst.
- Neaizsprostojiet ventilācijas atveres.
- Ierīces tīrīšanai neizmantojiet tvaika tīrītājus, jo tas var izraisīt elektriskās strāvas triecienu.
- **BRĪDINĀJUMS:** Ar taukiem un eļļu gatavota ēdiena atstāšana uz ieslēgtas plīts bez uzraudzības var izraisīt ugunsgrēku. NEKAD nemēģiniet nodzēst uguni ar ūdeni, bet izslēdziet iekārtu un nosedziet liesmu, piemēram, ar vāku vai ugunsdzēsamo segu.
- **UZMANĪBU!** Ēdiena gatavošanas process ir

jāuzrauga. Ātras ēdiena gatavošanas process ir jāuzrauga nepārtraukti.

- **BRĪDINĀJUMS:** Aizdegšanās risks! Neglabājiet lietas uz ēdiena gatavošanas virsmām.

Lai nodrošinātu iekārtas ugunsdrošību, rīkojieties šādi.

- Pārliedzinieties, ka spraudkontakts labi atbilst kontaktligzdai, kā arī nedzirksteļo.
- Neizmantojiet bojātu vai iepļīsušu vadu vai pagarinātāju, atskaitot oriģinālo vadu.
- Nodrošiniet, lai uz iekārtas ligzdas nenokļūst šķidrums vai mitrums.
- Pārliedzinieties, vai ierīce pievienota gāzes avotam un nenotiek gāzes noplūde.

Paredzētā lietošana

- Šī iekārta ir paredzēta izmantošanai mājsaimniecībā. Tās lietošana komerciālām vajadzībām nav pieļaujama.
- **UZMANĪBU!** Šī iekārta ir paredzēta tikai ēdiena gatavošanai. To nevajadzētu izmantot nekādiem citiem mērķiem, piemēram, telpas apsildīšanai.

- Ražotājs neuzņemsies atbildību par bojājumiem, kas radušies nepareizas izmantošanas vai apiešanās rezultātā.

Bērnu drošība

- **BRĪDINĀJUMS:** Ārējās daļas lietošanas laikā var sakarst. Neļaujiet tuvumā atrasties maziem bērniem.
- Iepakojuma materiāli var būt bīstami bērniem. Neļaujiet bērniem spēlēties ar iepakojuma materiāliem. Lūdzu, atbrīvojieties no visām iepakojuma daļām atbilstoši vides standartiem.
- Elektriskās un/vai gāzes iekārtas ir bīstamas bērniem. Iekārtas darbības laikā neļaujiet bērniem atrasties tās tuvumā, un neļaujiet bērniem spēlēties ar iekārtu.
- Nenovietojiet virs iekārtas nekādus priekšmetus, pēc kuriem bērni varētu sniegties.

Atbrīvošanās no vecās iekārtas

Atbilstība EEIA direktīvai un atkritumu pārstrāde:



Šī iekārta atbilst ES EEIA direktīvas (2012/19/ES) prasībām. Šis izstrādājums ir marķēts ar elektrisko un elektronisko iekārtu atkritumu (EEAI) klasifikācijas simbolu. Šī iekārta ir izgatavota no augstas kvalitātes detaļām un materiāliem, kas ir atkārtoti izmantojami un piemēroti atbilstīgai pārstrādei. Pēc iekārtas kalpošanas laika

beigām neizmetiet to kopā ar parastajiem mājtsaimniecības un citiem atkritumiem. Nogādājiet to elektrisko un elektronisko iekārtu savākšanas centrā, lai varētu veikt otrreizējo pārstrādi. Plašāku informāciju par savākšanas centriem varat uzzināt vietējā pašvaldībā.

Atbilstība direktīvai par bīstamo vielu ierobežošanu elektroniskajā un elektriskajā aprīkojumā:

Jūsu nopirktā iekārta atbilst ES direktīvas par bīstamo vielu ierobežošanu elektroniskajā un elektriskajā aprīkojumā (2011/65/ES) prasībām. Tās sastāvā nav

šajā direktīvā norādīto kaitīgo un aizliegtu materiālu.

Atbrīvošanās no iepakojuma materiāla

- Iepakojuma materiāli ir bīstami bērniem. Turiet iepakojuma materiālus drošā vietā, kurā tiem nevar piekļūt bērni. Iekārtas iepakojuma materiāli ir izgatavoti no otrreizēji pārstrādājamiem materiāliem. Atbrīvojieties no tiem pareizi un sašķirojiet atbilstoši noteikumiem par atkritumu pārstrādi. Neatbrīvojieties no tiem kopā ar parastajiem mājtsaimniecības atkritumiem.

2 Vispārīgā informācija

Pārskats

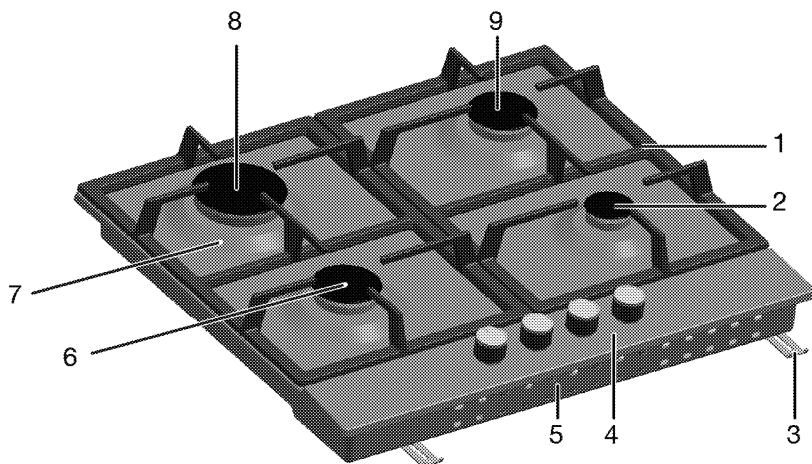

- 1 Pannas atbalsts
- 2 Papildu deglis
- 3 Montāžas skava
- 4 Vadības panelis
- 5 Pamatnes vāks

- 6 Parasts deglis
- 7 Degļa plāksne
- 8 Ātri izmantojams deglis
- 9 Parasts deglis

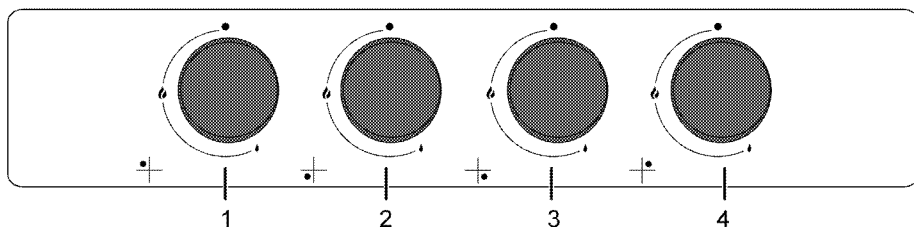

- 1 Ātri izmantojams deglis Aizmugures kreisā puse
- 2 Parasts deglis Priekšpuses kreisā puse

- 3 Papildu deglis Priekšpuses labā puse
- 4 Parasts deglis Aizmugures labā puse

Tehniskā specifikācija

Spriegums/frekvence	220-240 V ~ 50 Hz
Kabeļa tips/šķērsgriezums	min.H05V2V2-F 3 x 0,75 mm ²
Gāzes iekārtas kategorija	Kat II 2ELs3B/P / Cat II 2H3+ / Cat II 2H3B/P / Cat I 2H
Uzstādītais gāzes veids / produkta spiediens	G 20/20 mbar
Kopējais gāzes patēriņš	7.4 kW (538 g/h)
Gāzes tipa/spiediena konvertēšana [§] _ izvēles iespēja	G G 2.350/13 mbar G 30/37 mbar - G 30/28-30 mbar - G 31 /37 mbar
Ārējie izmēri (augstums/platums/dziļums)	46 mm/580 mm/510mm
Uzstādīšanas izmēri (platums/dziļums)	560 mm/480-490 mm

Degļi

Aizmugures kreisā puse	Ātri izmantojams deglis
Jauda	2,9 kW (211 g/h)
Priekšpuses kreisā puse	Parasts deglis
Jauda	1,75 kW (127 g/h)
Priekšpuses labā puse	Papildu deglis
Jauda	1 kW (73 g/h)
Aizmugures labā puse	Parasts deglis
Jauda	1,75 kW (127 g/h)

i Tehniskā specifikācija var mainīties bez iepriekšēja brīdinājuma, lai uzlabotu iekārtas kvalitāti.

i Attēli šajā rokasgrāmatā ir shematiski un, iespējams, precīzi neatbilst jūsu produktam.

i Uz iekārtas uzlīmēm vai dokumentācijā norādītās vērtības ir iegūtas laboratorijas apstākļos, atbilstoši attiecīgajiem standartiem. Atkarībā no iekārtas lietošanas un vides apstākļiem, šīs vērtības var atšķirties.

Inžektora tabula

Plīts virsmas zona	2,9 kW (211 g/h)	1,75 kW (127 g/h)	1 kW (73 g/h)	1,75 kW (127 g/h)
Gāzes tips / Gāzes spiediens	Aizmugures kreisā puse	Priekšpuses kreisā puse	Priekšpuses labā puse	Aizmugures labā puse
G 20/20 mbar	115	97	72	97
G 30/28-30 mbar	87	66	50	66
G 30/37 mbar	80	65	47	65
G2.350/13mbar	165	128	95	128
G 31/ 37 mbar	87	66	50	66

Injicētājus, kas nav piegādāti kopā ar jūsu izstrādājumu, varat iegādāties pie pilnvarotā pakalpojumu sniedzēja.

Valsts gāzes kategorijas/veidi/spiediens

Gāzes veidu, spiedienu un gāzes kategoriju, ko var izmantot valstij, kurā produkts tiks uzstādīts, varat atrast zemāk esošajā tabulā.

VALSTU KODI	KATEGORIJA		GĀZES VEIDS UN SPIEDIENS			
FR	Cat II	2E+3+	G20,20 mbar	G25,25 mbar	G30,28 30 mbar	G31,37 mbar
BE	Cat II	2E+3+	G20,20 mbar	G25,25 mbar	G30,28 30 mbar	G31,37 mbar
RU	Cat II	2H3B/P	G20,20 mbar	G30,30 mbar	G20,13 mbar	G20,10 mbar
CZ	Cat II	2H3+	G20,20 mbar	G30,28 30 mbar	G31,37 mbar	
NL	Cat II	2E(43.46 - 45.3 MJ/m3 (0°C))3B/P	G25.3,25 mbar	G20,20 mbar	G30,30 mbar	
	Cat II	2L3B/P	G25,25 mbar	G20,20 mbar	G30,30 mbar	
GB	Cat II	2H3+	G20,20 mbar	G30,28 30 mbar	G31,37 mbar	
IE	Cat II	2H3+	G20,20 mbar	G30,28 30 mbar	G31,37 mbar	
ES	Cat II	2H3+	G20,20 mbar	G30,28 30 mbar	G31,37 mbar	
PT	Cat II	2H3+	G20,20 mbar	G30,28 30 mbar	G31,37 mbar	
CH	Cat II	2H3+	G20,20 mbar	G30,28 30 mbar	G31,37 mbar	
IT	Cat II	2H3+	G20,20 mbar	G30,28 30 mbar	G31,37 mbar	
SK	Cat II	2H3+	G20,20 mbar	G30,28 30 mbar	G31,37 mbar	
CY	Cat II	2H3+	G20,20 mbar	G30,28 30 mbar	G31,37 mbar	
SI	Cat II	2H3+	G20,20 mbar	G30,28 30 mbar	G31,37 mbar	
GR	Cat II	2H3+	G20,20 mbar	G30,28 30 mbar	G31,37 mbar	
PL	Cat II	2ELS3B/P	G20,20 mbar	G2.350,13 mbar	G30,37 mbar	
	Cat II	2E3P(B/P)	G20,20 mbar	G30,37 mbar		
DE	Cat II	2E3B/P	G20,20 mbar	G30,50 mbar		
AT	Cat II	2H3B/P	G20,20 mbar	G30,50 mbar		
SE	Cat II	2H3B/P	G20,20 mbar	G30,30 mbar		
LT	Cat II	2H3B/P	G20,20 mbar	G30,30 mbar		
NO	Cat II	2H3B/P	G20,20 mbar	G30,30 mbar		
RO	Cat II	2H3B/P	G20,20 mbar	G30,30 mbar		
DK	Cat II	2H3B/P	G20,20 mbar	G30,30 mbar		
EE	Cat II	2H3B/P	G20,20 mbar	G30,30 mbar		
MA	Cat II	2H3B/P	G20,20 mbar	G30,30 mbar		
FI	Cat II	2H3B/P	G20,20 mbar	G30,30 mbar		
HR	Cat II	2H3B/P	G20,20 mbar	G30,30 mbar		
TR	Cat II	2H3B/P	G20,20 mbar	G30,30 mbar		
MT	Cat I	3B/P	G30,30 mbar			
IS	Cat I	2H	G20,20 mbar			
LV	Cat I	2H	G20,20 mbar			
LU	Cat I	2E	G20,20 mbar			
BG	Cat I	2H	G20,20 mbar			
	Cat I	3B/P	G30,30 mbar			
HU	Cat I	2H	G20,25 mbar			
	Cat I	3B/P	G30,30 mbar			

3 Uzstādīšana

Iekārtu jāuzstāda kvalificētam speciālistam atbilstoši spēkā esošajiem noteikumiem. Pretējā gadījumā garantija tiks atcelta. Ražotājs neuzņemsies atbildību par bojājumiem, kas radušies nepilnvarotu personu veiktu darbību rezultātā, un tas var atcelt iekārtas garantiju.

i Par iekārtas novietošanas vietas sagatavošanu un pievienošanu elektrotīklam un gāzesvadam ir atbildīgs pats klients.

! Šī iekārta jāuzstāda atbilstoši visiem vietējiem gāzes un/vai elektrības noteikumiem.

! Pirms uzstādīšanas vizuāli pārbaudiet, vai nav redzami iekārtas bojājumi. Ja redzami bojājumi, tad neuzstādiet iekārtu.

Bojātas iekārtas var radīt risku jūsu drošībai.

Pirms uzstādīšanas

Plīts virsma ir paredzēta uzstādīšanai uz komerciālām vajadzībām izmantojamās

darbvirsmas. Starp iekārtu un virtuves sienām un mēbelēm ir jānodrošina droša distance. Skatiet attēlu (vērtības norādītas mm).

- Virs plīts virsmas atstājiet vismaz 750 mm.
- (*) Ja virs plīts ir jāuzstāda nosūcējs, tad uzstādīšanas augstumu skatieties plīts nosūcēja ražotāja norādījumos par uzstādīšanu. Ja kapuces rokasgrāmatā nav noteikts neviens izmērs, šim augstumam jābūt vismaz 650 mm.
- Noņemiet iepakojuma materiālus un transportēšanas laikā izmantotos stiprinājumus.
- Izmantotajām virsmām, sintētiskajiem lamināta materiāliem un līmēm jābūt karstumizturīgiem (min. 100 °C).
- Darbvirsmai jāatrodas tajā pašā līmenī un jābūt horizontāli nostiprinātai.
- Izgrieziet darbvirsmā spraugu plīts virsmas ievietošanai atbilstoši uzstādīšanas izmēriem.
- Šis produkts ir 3. klases ierīce saskaņā ar EN 30-1-1 standartu.

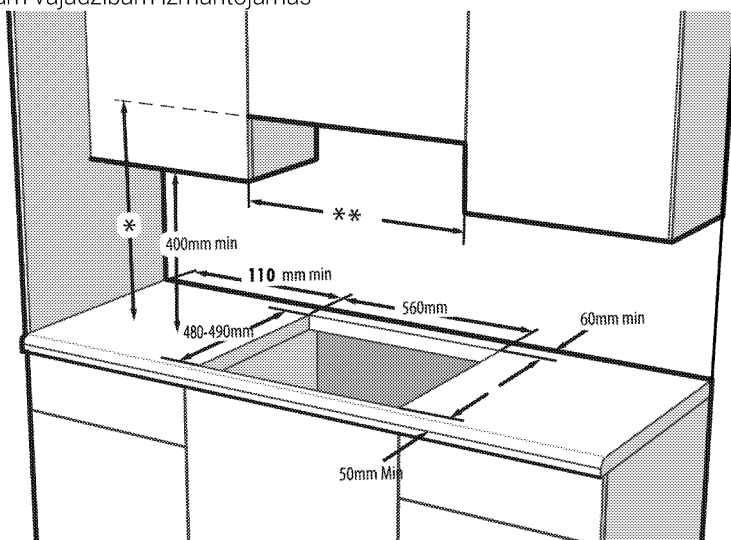

- * Minimālajam nosūcēja augstumam ir jāatbilst nosūcēju instrukciju rokasgrāmatā ieteiktajam augstumam. Ja kapuces lietošanas instrukcijā tas nav ieteicams, šim augstumam jābūt vismaz min.650 mm.
- ** Minimālajam attālumam starp mēbelēm ir jābūt plīts virsmas platumā

X -Minimālais atstatums starp izgriezumu un sānu sienu.

Y -Minimālais atstatums starp izgriezuma aizmugurējo malu un aizmugurējo sienu.

Vadības griežpogas veids	Sildriņķa veids	Griežpogas platums (mm) #	X (mm)	Y (mm)
Sānu vadības griežpoga	Metāls	600/610	100	50
Sānu vadības griežpoga	Stikls	600/650	100	60
Priekšējā vadības griežpoga	Metāls/stikls	600	170	50 ***
Priekšējā vadības griežpoga	Metāls/stikls	750	170	70

*** Modeļiem ar 9 pakāpju gāzes krāniem izmērs būs 60 mm.

Platuma izmēru skatiet lietotāja rokasgrāmatas tehniskās tabulas sadaļā.

Istabas ventilācija

Visās telpās vajadzīgs vismaz viens atverams logs vai durvis, un dažās telpās nepieciešama pastāvīga vēdināšana. Sasildāmais gaiss tiek ņemts no telpas, un izplūdes gāzes nokļūst tieši istabā. Laba istabas ventilācija ir ļoti svarīga drošai iekārtas darbībai.

Istabas ar durvīm un/vai logiem, ko var atvērt tieši uz ārējo vidi

Uz ārējo vidi atveramām durvīm un/vai logiem ir jābūt tādai ventilācijas atverei, kas atbilst zemāk tabulā norādītajiem izmēriem. Tie ir balstīti uz iekārtas kopējo gāzes jaudu (kopējais iekārtas gāzes jaudas patēriņš ir norādīts tehniskās specifikācijas tabulā lietotāja rokasgrāmatā). Ja durvīm un/vai logiem nav pietiekoši lielas ventilācijas atveres, kas atbilst zemāk tabulā norādītajam kopējam iekārtas gāzes patēriņam, tad istabā ir jāierīko papildus ventilācijas atvere, lai nodrošinātu iekārtas gāzes patēriņa minimālas ventilācijas prasības. Ventilācijas atveri var ierīkot, izmantojot dobus ķieģeļus ar ventilācijas

atvērumiem, tvaika un izplūdes nosūcējus

u.c.

Kopējais gāzes patēriņš (kW)	minimāla ventilācijas atvere (cm ²)
0 2	100
2 3	120
3 4	175
4 6	300
6 8	400
8 10	500
10 11,5	600
11,5 13	700
13 15,5	800
15,5 17	900
17 19	1000
19 24	1250

Istabas, kurās nav tieši uz ārējo vidi atveramas durvis un/vai logi

Ja telpā, kurā tiek uzstādīta iekārta, nav tieši uz ārējo vidi atveramas durvis vai loga, tajā noteikti ir jāierīko pastāvīga atvērta un neregulējama ventilācijas atvere, kas atbilst augstāk tabulā norādītajām iekārtas gāzes patēriņa minimālām ventilācijas prasībām.

Turklāt jāievēro arī attiecīgie būvniecības noteikumi.

Ja telpā ir vairāk kā viena gāzes iekārta, papildus augstāk tabulā norādītajām prasībām istabā ir jāierīko vēl plašāka ventilācijas zona. Papildus ventilācijas zonas izmēram ir jābūt atbilstošam citu gāzes iekārtu ventilācijas prasībām. Iekārtas iekšējā atveramo durvju apakšpusē ir jābūt vismaz 10 mm brīvai vietai. Nedrīkst pieļaut, ka paklājs vai citi grīdas segumi bloķē gaisa piekļuvi šajā spraugā, kad durvis ir aizvērtas. Plīts var tikt novietota virtuvē, ēdamistabā vai viesistabā, taču to nedrīkst novietot telpā, kurā atrodas vanna vai dušas kabīne. Plīts nedrīkst tikt uzstādīta viesistabā, kas ir mazāka par 20 m³.

Neuzstādi šo iekārtu istabā, kas atrodas zem virszemes līmeņa, ja vien vismaz vienā pusē tā nav atvērta uz virszemes līmeni.

Uzstādīšana un pievienošana

- Iekārtu var uzstādīt un pievienot tikai atbilstoši valstī pieņemtajiem noteikumiem par uzstādīšanu.

Pievienošana elektrotīklam

Pievienojiet iekārtu pie iezemētas kontaktligzdas/līnijas, kas aizsargāta ar tabulā "Tehniskā specifikācija" norādītajām vērtībām atbilstošu mazgabarīta bloķēšanas sistēmu. Neatkarīgi no tā, vai iekārtai ir vai nav transformators, lieciet iekārtu iezemēt kvalificētam elektriķim. Mūsu uzņēmums nebūs atbildīgs par bojājumiem, kas radīsies iekārtu izmantojot bez iezemējuma atbilstoši vietējiem noteikumiem.

 Iekārtu pie barošanas avota drīkst pievienot tikai pilnvarots un kvalificēts speciālists. Iekārtas garantijas periods sākas tikai pēc pareizas uzstādīšanas. Ražotājs neuzņemsies atbildību par bojājumiem, kas radīsies nepilnvarotu personu veiktu darbību rezultātā.



Barošanas kabelis nedrīkst tikt saspiests, salocīts vai iespiests vai saskarties ar iekārtas karstajām detaļām.

Bojāta barošanas kabeļa nomainīšana ir jāveic kvalificētam elektriķim. Pretējā gadījumā pastāv elektriskās strāvas trieciena, īssavienojuma vai aizdegšanās risks!

- Savienojumam jāatbilst valsts noteikumiem.
- Strāvas avota datiem jāatbilst datiem, kas norādīti uz iekārtas tipa uzlīmes. Tipa uzlīme atrodas iekārtas korpusa aizmugurē.
- Iekārtas barošanas kabelim ir jāatbilst vērtībām, kas norādītas tabulā "Tehniskā specifikācija".



Pirms jebkura darba, kas saistīts ar elektroinstalāciju, sākšanas atvienojiet šo iekārtu no strāvas avota.

Pastāv elektriskās strāvas trieciena risks.



Pēc uzstādīšanas barošanas kabeļa spraudnim ir jābūt viegli sasniedzamam (nenovietojiet kabeli virs plīts vismas).



Veicot elektroinstalāciju, jums jāpakļaujas nacionālajiem/vietējiem elektrības noteikumiem un jāizmanto piemērota rozete un kontaktdakša, pieslēdzot plīti. Ja izstrādājuma maksimālā strāva pārsniedz pašreizējās rozetes un kontaktdakšas iespējas, izstrādājums ir jāpieslēdz tiešā veidā caur fiksētu elektroinstalāciju, neizmantojot rozeti un kontaktdakšu.

Iespraudiet barošanas kabeli kontaktligzdā.

Gāzes pieslēgums



Vispārīgi brīdinājumi

- Ja uzstādīšanu, remontu vai savienojumu veic nepilnvarota/nelicencēta/nekvalificēta

persona vai tehniķis, pastāv sprādziena, ugunsgrēka un saindēšanās risks.

- Pirms izstrādājuma novietošanas pārliecinieties, vai vietējie sadales nosacījumi (gāzes tips un spiediens) un produkta gāzes iestatījums atbilst šiem nosacījumiem. Gāzes regulēšanas nosacījumi un produkta vērtības ir norādītas uz etiķetēm (vai tipa etiķetes).
- Ja uz etiķetes nav norādīts jūsu valsts kods, ievērojiet savas valsts vietējās tehniskās instrukcijas par gāzes pieslēgumu un pārveidošanu.
- Produktu gāzes apgādes sistēmai var pievienot tikai pilnvarota/licencēta/kvalificēta persona vai tehniķis.
- Ražotājs nav atbildīgs par bojājumiem, kas radušies nepilnvarotas/nelicencētas/nekvalificētas personas vai tehniķa veiktu procedūru rezultātā.
- Pirms uzsākt jebkādas gāzes instalācijas darbus, atvienojiet gāzes padevi. Pastāv sprādziena risks!
- **Ja izstrādājums vēlāk jāizmanto ar cita tipa gāzi, konsultējieties ar pilnvarotu/licencētu/kvalificētu personu vai tehniķi par attiecīgo pārveidošanas procedūru.**
- Pēc katras lietošanas reizes pārliecinieties, ka ir rūpīgi pārbaudīts gāzes pieslēguma blīvums. Ražotājs neuzņemas atbildību par jebkādiem bojājumiem, kas var rasties gāzes noplūdes dēļ, kas var rasties gāzes pieslēgšanas vai pārbūves rezultātā, ko veikušas nepilnvarotas/nelicencētas personas.



Ugunsgrēka riski:



Ja neveiksiet savienojumu saskaņā ar tālāk sniegtajiem norādījumiem, pastāv gāzes noplūdes un aizdegšanās risks. **Mūsu uzņēmums nevar būt atbildīgs par zaudējumiem, kas radušies tā rezultātā.**

- Gāzes pieslēgumu drīkst veikt tikai pilnvarota/licencēta/kvalificēta persona vai tehniķis.
- Pārliecinieties, vai gāzes pieslēgumā izmantojamā gāzes šļūtene atbilst vietējiem gāzes standartiem.

- Elastīgā gāzes šļūtene ir jāpievieno tā, lai tā nesaskartos ar kustīgajām daļām un karstajām virsmām (parādītas zemāk attēlos) ap to, un nav iesprostota, kad kustīgās daļas pārvietojas. (piemēram, atvilktnes). Turklāt to nedrīkst novietot vietās, kur tas varētu tikt saspiests.
- Nepārvietojiet izstrādājumu, kura gāzes pieslēgums ir pabeigts. Ja to pārvieto, var rasties gāzes noplūdes risks.
- Gāzes šļūtene jāpievieno, veicot platlenča pagriezienus, lai savienojuma laikā netiktu pārrauta un salocīta.
- Gāzes šļūteni nedrīkst saspiest, salocīt, sakniebt, skart ar asiem stūriem vai saskarties ar karstām izstrādājuma daļām un traukiem uz izstrādājuma. Gāzes šļūtenes bojājumu dēļ pastāv sprādziena risks!
- Gāzes šļūtene nedrīkst nonākt saskarē ar daļām, kuru temperatūra var sasniegt 70 C virs istabas temperatūras.
- Gāzes pieslēgšanai un pārveidošanai jāizmanto uzgriežņu atslēga.

Daļas gāzes pieslēgšanai

Tālāk ir norādītas detaļas un instrumentu vizuālie attēli, kas var būt nepieciešami gāzes savienojumam. Atkarībā no modeļa šīs daļas var nebūt iekļautas izstrādājumā. Izmantojamās gāzes savienojumu daļas var atšķirties atkarībā no gāzes tipa un valsts noteikumiem.

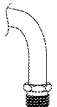
	Noplūdes blīvējums
	Savienojuma daļa dabasgāzei (G20, G25) EN 10226 R1/2"
	Savienojuma daļa sašķidrīnātai gāzei (G30, G31)
	Gāzes izplūdes savienojuma daļa



Gāzes pieslēguma izveidošana - NG

- Dabaszgāzes instalācija pirms izstrādājuma uzstādīšanas ir jāsigatavo atbilstoši montāžai. Gāzes sistēmas izejā jābūt dabaszgāzes vārstam, kas jāpievieno produktam.
- Pārlicinieties, vai dabaszgāzes vārsts ir viegli pieejams.
- Pievienojiet savu produktu ar dabaszgāzes sistēmu savā mājā, izmantojot elastīgu gāzes šļūteni, kas atbilst vietējiem standartiem.
- Veicot gāzes pieslēgumu, jāizmanto jauna blīvējuma blīve.
- Gāzes padevei jābūt savienotai, izmantojot gāzes vadu vai drošības gāzes šļūteni ar vītņotiem savienotājelementiem abos galos.
- Savienojumu var izveidot divos dažādos veidos:
 - EN ISO 228 G1/2" tipa savienojums
 - EN 10226 R1/2" tipa savienojums

EN ISO 228 G1/2" tipa savienojums

1. Ievietojiet jauno blīvējumu savienojuma daļā un pārlicinieties, vai blīvējums ir pareizi novietots.
2. Ar 22 mm uzgriežņu atslēgu nostipriniet gāzes pieslēguma daļu pie ierīces un ievietojiet savienojuma daļu savienojuma daļā, izmantojot 24 mm uzgriežņu atslēgu.

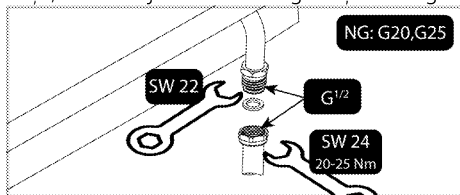

3. Pēc pievienošanas jums jāpārbauda, vai nav savienojuma daļas noplūde.

EN 10226 R1/2" tipa savienojums

1. Ievietojiet jauno blīvējumu dabaszgāzes savienojuma daļā un pārlicinieties, vai blīvējums ir pareizi novietots.
2. Turot izstrādājuma gāzes pieslēguma izvadu nostiprinātu ar 22 mm uzgriežņu atslēgu, savienojiet savienojuma daļu ar

izstrādājuma gāzes izvadu ar 24 mm uzgriežņu atslēgu un cieši pievelciet to.

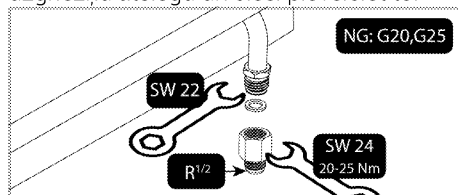

3. Ap starpsavienojuma vītņoto daļu aptīriet blīvēšanas savienojumu. Savienojiet drošības gāzes šļūteni/caurules vītņoto daļu ar starpsavienotāju ar 24 mm uzgriežņu atslēgu un cieši pievelciet, turot starpsavienojumu vietā ar 24 mm uzgriežņu atslēgu.

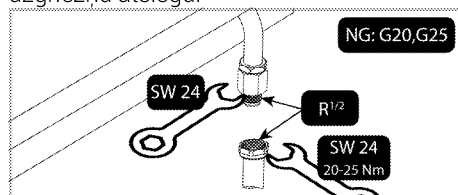

4. Pēc pievienošanas jums jāpārbauda, vai nav savienojuma daļas noplūde.

Gāzes pieslēguma izveidošana - LPG

- Jūsu izstrādājumam jābūt pievienotam tā, lai tas būtu tuvu gāzes savienojumam, lai novērstu gāzes noplūdi.
- Pirms gāzes savienojuma izveides nodrošiniet plastmasas gāzes šļūteni un piemērotu montāžas skavu. Plastmasas gāzes šļūtenes iekšējam diametram jābūt 10 mm, un tās garumam jābūt ne garākam par 150 cm. Plastmasas šļūtenei jābūt necaurlaidīgai un pārbaudāmai.
- Regulāri jāpārbauda, vai gāzes iekārtas un sistēmas darbojas pareizi. Regulators, šļūtene un tā skava ir regulāri jāpārbauda un jānomaina ražotāja ieteiktajā termiņā vai nepieciešamības gadījumā.
- Veicot gāzes pieslēgumu, jāizmanto jauna blīvējuma blīve.
- Gāzes savienojums jāveic, izmantojot gāzes šļūteni vai fiksētu savienojumu.

Savienojums ar gāzes šļūteni

1. Ievietojiet jauno blīvējumu sašķidrinātās gāzes savienojuma daļā un pārlicinieties, vai blīvējums ir pareizi novietots.
2. Nostipriniet izstrādājuma gāzes pieslēguma izvadu ar 22 mm uzgriežņu atslēgu, savienojiet savienojuma daļu ar

izstrādājuma gāzes izvadu ar 24 mm
uzgriežņu atslēgu un cieši pievelciet.

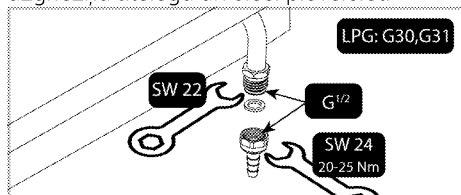

- Uzstādi montāžas skavu gāzes šļūtenes vienā galā. Mīkstini gāzes šļūtenes galu, pie kura piestiprināta skava, ievietojot to verdošā ūdenī uz vienu minūti.
- Ievietojiet mīkstināto gāzes šļūteni līdz galam savienojuma daļā. Cieši pievelciet skavu ar skrūvgriezi.

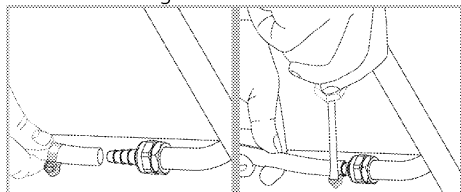

- Pēc pievienošanas jums jāpārbauda, vai nav savienojuma daļas noplūde.

Noplūdes pārbaude savienojuma vietā

- Pārlicinieties, vai visas izstrādājuma pogas ir izslēgtas. Pārlicinieties, vai gāzes padeve ir atvērta. Sagatavo ziepju putas un uzklāj uz šļūtenes savienojuma punkta gāzes noplūdes kontrolei.
- Ja ir gāzes noplūde, ziepjainā daļa saputos. Šādā gadījumā vēlreiz pārbaudiet gāzes savienojumu.
- Ziepju vietā gāzes noplūdes pārbaudei var izmantot komerciāli pieejamus aerosolus.
- Ja ir gāzes noplūde, izslēdziet gāzes padevi un vēdiniet telpu.

- i** Nekādā gadījumā gāzes noplūdes pārbaudei neizmantojiet sērķociņus vai šķiltavas.

Iekārtas uzstādīšana

- Noņemiet iekārtas degļus, degļu vāciņus un plīts virsmas režģus.
- Pagrieziet plīts virsmu ar augšu uz leju un novietojiet uz plakanas virsmas.
- Lai izvairītos no svešķermeņu un šķidrumu iekļūšanas starp plīts virsmu un leti, lūdzu, ar komplektācijā iekļauto tepi pārklājiet plīts virsmas apakšējā korpusa

malas. Uzmanieties, lai tepe nenokļūst ārpus malām.

- Stūros piepildiet stūrus līdzās profila izliekumiem, kā parādīts attēlā. Izveidojiet tik lielu izliekumu, cik nepieciešams, lai piepildītu caurumu stūros.

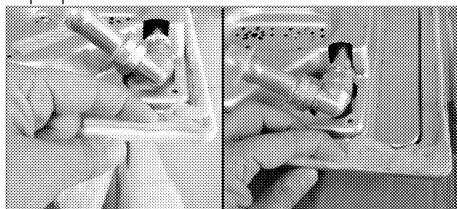

- i** Pārlicinieties, vai plīts virsmas korpusa apakšējās malas daļa ir piepildīta ar tepi.

- Novietojiet plīts virsmu un letes un nocentrējiet.
- Ar uzstādīšanas skavām droši nostipriniet plīts virsmu, caur atverēm piestiprinot uz apakšējā rāmja.

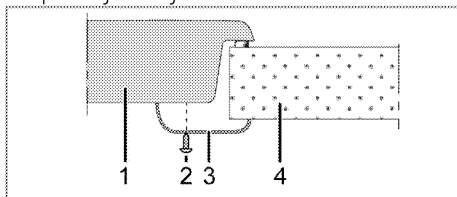

- Plīts virsma
- Skrūve
- Uzstādīšanas skava
- Lete

- i** Pēc plīts virsmas novietošanas uz skapīša, plauktu var uzstādīt, lai atdalītu skapīti no plīts virsmas, kā parādīts attēlā augstāk. Tas nav nepieciešams, uzstādot iebūvēto krāsni.

Piemēram, ja ir iespējams pieskarties pie iekārtas apakšas, jo tā ir uzstādīta atvilktnē, tad šo daļu ir jānosedz ar koka plāksni.

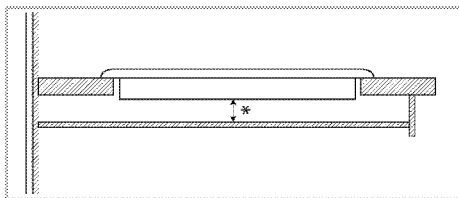

* min. 15 mm

Skats no aizmugures (savienojuma atveres)

i Savienojuma atveru atrašanās vietas attēlā tālāk ir parādītas shematiski un var atšķirties atkarībā no ierīces modeļa. Pielāgojiet tās atbilstoši ierīces savienojuma atverēm.

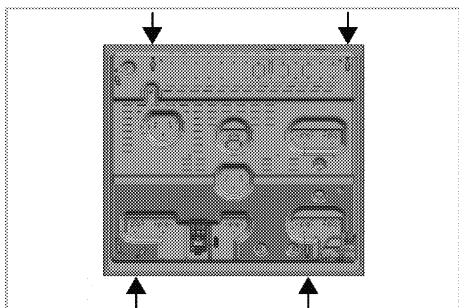

Pēc uzstādīšanas ielieciet atpakaļ to ligzdās degļu plāksnes, degļu plāksņu vāciņus un grilus.

! Pievienošana pie dažādiem caurumiem nav ieteicama drošības apsvērumu dēļ, jo tas var sabojāt gāzes un elektrisko sistēmu.

! Plīts virsma ir aprīkota ar detaļām, kas darbojas ar gāzi un elektrību. Šī iemesla dēļ, plīts virsmas nostiprināšanai ir atļauts izmantot tikai tam paredzētās stiprinājumu vietas, izmantojot tikai komplektācijā iekļautos stiprinājumus un skrūves, saskaņā ar lietošanas instrukcijas norādēm. Ja šie nosacījumi netiks ievēroti, tiks radīti draudi dzīvībai un īpašumam.

Pēdējā pārbaude

1. Atveriet gāzes avotu.
2. Pārbaudiet, vai gāzes iekārta ir droši un cieši pievienota.

3. Piešķīliet degļus un pārbaudiet, kāda izskatās liesma.

i Ir jābūt zilai un regulāras formas liesmai. Ja liesmas ir dzeltenīgas, pārbaudiet, vai degļa vāciņš ir droši novietots, vai notīriet degļi.



Gāzes konversija

! Vispārīgi brīdinājumi

- Pirms uzsākt jebkādu gāzes instalācijas darbus, atvienojiet gāzes maģistrālo padevi. Pastāv sprādziena risks!
- Ir jānomaina cisi gāzes inžektori un gāzes krānu degšanas regulēšana jāveic tukšgaitā, lai produkts būtu piemērots lietošanai ar citu gāzi.
- Pēc gāzes veida maiņas jaunais gāzes tipa marķējums uz rezerves maisa jāuzliek uz esošās etiķetes, kas jau atrodas uz produkta aizmugurējās sienas.
- Jūsu produkta konvertējamās gāzes tips un gāzes kategorijas pa valstīm ir norādītas sadaļā "Valsts gāzes kategorijas/veidi/spiediens". Šajā tabulā pārbaudiet, kādus gāzes tipus varat pārveidot savā reģionā. Šajā tabulā nevar pārveidot par nenoteiktiem gāzes tipiem.
- Produkta komplektācijā var nebūt iekļauts rezerves inžektors, kas piemērots pārveidojamās gāzes tipam. Inžektorus varat iegādāties autorizētā servisā vai vietā, kur iegādājāties produktu.
- Inžektoru vērtības un gāzes tipi, kas jāizmanto degļiem, ir norādīti sadaļas pieslēgumu, kā aprakstīts gāzes pieslēguma sadaļā.

Gāzes pārveides daļas

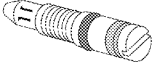
Detaļu un instrumentu vizuālie materiāli, kas var būt nepieciešami gāzes pārveidošanai, ir norādīti zemāk. Atkarībā no modeļa šīs daļas var nebūt iekļautas izstrādājumā.

	Apvedsprausla
	Degļa inžektors

Inžektori apmaiņa pret degļiem

1. Izslēdziet visas vadības pogas vadības panelī.
2. Izslēdziet gāzes padevi.
3. Noņemiet degļa vāciņu un degļa korpusu.
4. Noņemiet gāzes inžektorus, griežot pretēji pulksteņrādītāja kustības virzienam. (7. uzgriežņu atslēga)

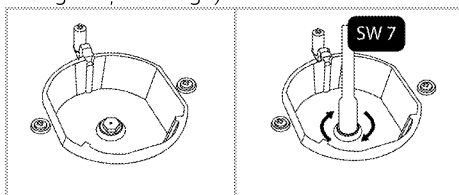

5. Ja jūsu izstrādājumam ir wok degšanas kamera ar sānu ievades inžektoru, noņemiet inžektoru ar 7. numura uzgriežņu atslēgu.

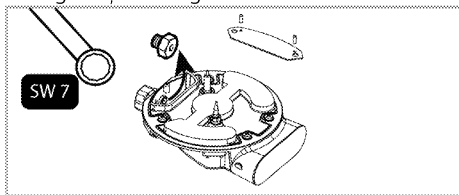

i ((Atšķiras atkarībā no iekārtas modeļa.))

Dažiem plīts degļiem inžektors ir pārklāts ar metāla gabalu. Šis metāla vāks ie jānoņem, lai nomainītu inžektoru.

6. Uzstādiet jaunus gāzes inžektorus. (Pievilkšanas griezes moments 4 Nm)
7. Pārbaudiet visus savienojumus, lai pārlicinātos, ka tie ir droši un droši uzstādīti.

i Jauno inžektoru atrašanās vieta ir atzīmēta uz to iepakojuma vai inžektoru galdas *Inžektora tabula, Lappuse 11* var atsaukties.

8. Pēc pievienošanas jums jāpārbauda, vai nav inžektoru noplūde.

i Ja vien nav neparasta darbība, nemēģiniet noņemt gāzes degļu krānus. Ja nepieciešama krānu nomaiņa, vērsieties pie pilnvarota pakalpojumu sniedzēja.

Samazināts gāzes caurplūduma iestatījums plīts virsmas krāniem

1. Aizdedziniet noregulējamo degli un pagrieziet pārslēgu samazinātas liesmas stāvoklī.
2. Noņemiet gāzes krāna pogu.
3. Lai pielāgotu plūsmas ātruma regulēšanas skrūvi, lietojiet piemērota izmēra skrūvgriezi.

Ja tiek izmantota LPG (propāna-butāna) gāze, pagrieziet skrūvi pulksteņrādītāju kustības virzienā. Ja tiek izmantota dabasgāze, tad skrūve ir vienreiz jāpagriež **pretēji pulksteņrādītāja kustības virzienam**.

- » Parastam taisnas liesmas augstumam samazinātā stāvoklī jābūt 6-7 mm.
4. Ja liesma ir augstāka nekā vēlams, grieziet skrūvi pulksteņrādītāju kustības virzienā. Ja tā ir mazāka, grieziet to pretēji pulksteņrādītāju kustības virzienam.
 5. Lai izdarītu pēdējo pārbaudi, novietojiet degli pēc kārtas abos galējos stāvokļos un pārbaudiet, vai liesma attiecīgi iedegas un nodziest.

Atkarībā no jūsu iekārtai izmantotā gāzes krāna, regulēšanas skrūves atrašanās vieta var atšķirties.

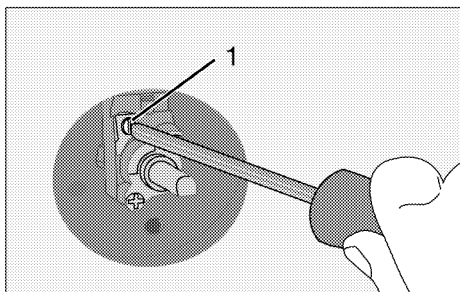

1 Caurplūduma noregulēšanas skrūve

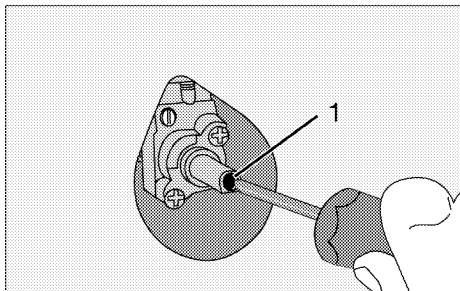

1 Caurplūduma noregulēšanas skrūve

i Ja iekārtas gāzes tips ir mainīts, tad jānomaina arī tehnisko pamatdatu plāksnīte, kas norāda gāzes tipu.

Noplūdes pārbaude pie inžektoriem

Pirms konvertācijas veikšanas produktam pārlicinieties, ka visi vadības kloķi ir pagriezti izslēgtajā pozīcijā. Pēc pareizas inžektoru konvertācijas, katram inžektoram jāveic gāzes noplūdes pārbaude.

1. Pārlicinieties, ka produktam ir pieslēgta gāzes padeve un visi vadības kloķi joprojām atrodas izslēgtajā pozīcijā.
2. Katra inžektora atvere tiek aizsprostota ar pirkstu, pieliekot atbilstošu spēku, lai apturētu gāzes noplūdi, kad atbilstošais vadības kloķis ir pagriezts ieslēgtajā pozīcijā un turēts nospiegts, lai ļautu gāzei sasniegt inžektoru.
3. Ar nelielu otiņu uzklājiet inžektora savienojumam sagatavotu ziepjūdeni; ja inžektora savienojumā pastāv gāzes noplūde, ziepjūdens sāks burbuļot. Tādā gadījumā ar atbilstošu spēku pievelciet inžektoru un vēlreiz atkārtojiet 3. soli aprakstīto procesu.

4. Ja burbuļošana turpinās, nekavējoties atslēdziet produkta gāzes padevi un sazinieties ar pilnvarotu servisa aģentu vai licenzētu tehniķi. Nelietojiet produktu, līdz pilnvarotais serviss ir veicis labošanu.

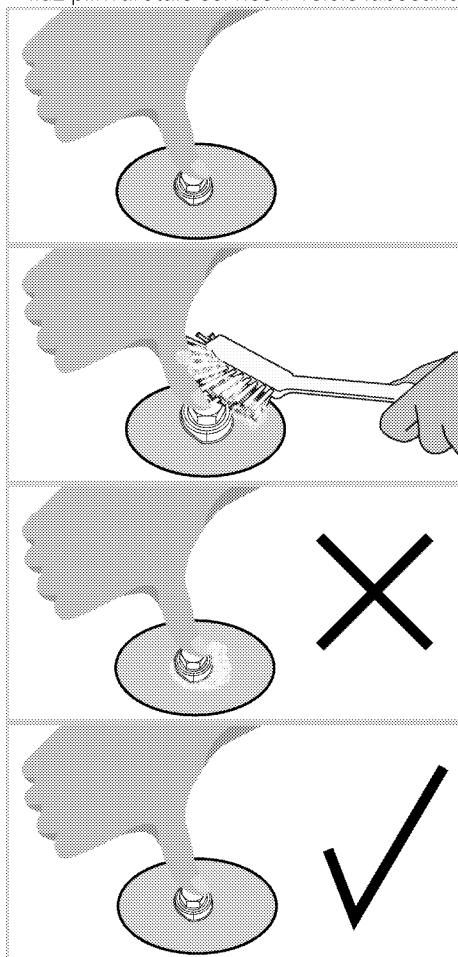

Atbrīvošanās no vecās iekārtas

- Saglabājiet iekārtas oriģinālo kasti un transportējiet iekārtu tajā. Ievērojiet uz kartona kastes dotos norādījumus. Ja jums nav oriģinālās kartonas kastes, iepakojiet iekārtu burbuļplēvē vai biežā kartonā un rūpīgi aptiniet ar līmlenti.
- Nostipriniet degļu vāciņus un katlu atbalsta režģus ar līmlenti.

i Aplūkojiet savu iekārtu un
pārlicinieties, vai transportēšanas
laikā tā nav tikusi bojāta.

4 Sagatavošana

Padomi par elektroenerģijas taupīšanu

Šī informācija jums palīdzēs izmantot iekārtu ekoloģiski un ekonomiski.

- Pirms saldētu ēdienu gatavošanas tos atlaidiniet.
- Ēdiena gatavošanai izmantojiet katlus/pannas ar vākiem. Gatavojot ēdienu bez vāka, elektroenerģijas patēriņš var būt 4 reizes lielāks.
- Izvēlieties izmantojamā katla pamatnes izmēram piemērotu degli. Vienmēr izvēlieties ēdieniem piemērota izmēra katlu. Lielākiem katliem ir nepieciešams lielāks elektroenerģijas daudzums.

- Informāciju par energoefektivitāti saskaņā ar ES 66/2014 var atrast produkta specifikācijā, kas pievienota produktam.

Sākotnējā izmantošana

Iekārtas pirmā tīrīšanas reize



Virsmu var sabojāt zināmi mazgāšanas līdzekļi vai tīrīšanas materiāli.

Tīrīšanai neizmantojiet agresīvus mazgāšanas līdzekļus, tīrīšanas pulverus/krēmus vai citus asus priekšmetus.

1. Noņemiet visus iepakojuma materiālus.
2. Noslaukiet iekārtas virsmas ar mitru drāniņu vai sūklīti un noslaukiet ar drāniņu.

5 Plīts virsmas izmantošana

Vispārīga informācija par ēdiena gatavošanu



Nekādā gadījumā nepiepildiet pannu ar vairāk vienu trešdaļu eļļas. Eļļas sakarsēšanas laikā neatstājiet plīti virsmu bez uzraudzības.

Pārkaršeta eļļa rada aizdegšanās risku. **Nekad nemēģiniet dzēst uguni ar ūdeni!** Kad eļļa aizdegas, apsedziet to ar ugunsdzēsamo segu vai mitru drānu. Izslēdziet plīti virsmu, ja tas nerada draudus jūsu drošībai, un piezvaniet ugunsdzēsības dienestam.

- Pirms ēdiena cepšanas vienmēr to labi nosusiniet un uzmanīgi ielieciet sakarsētā eļļā. Pirms cepšanas pārlicinieties, ka saldētā pārtika ir pilnīgi atlaidzināta.
- Nelieciet vāku uz trauka, ko izmantojiet eļļas sakarsēšanai.
- Novietojiet pannas un kastroļus tā, lai to rokturi neatrodas virs plīts virsmas un netiek sakarsēti. Nelieciet uz plīts virsmas nestabilus traukus, kas var viegli sašķiebties.
- Nelieciet tukšus traukus un katroļus uz ieslēgtām ēdiena gatavošanas zonām. Tie var tikt sabojāti.
- Ēdiena gatavošanas zonas izmantošana bez trauka vai kastroļa radīs iekārtas bojājumu. Pēc ēdiena gatavošanas pabeigšanas izslēdziet ēdiena gatavošanas zonas.
- Tā kā iekārtas virsma var būt karsta, nelieciet uz tās plastmasas un alumīnija traukus. Šādus traukus nevajadzētu izmantot arī ēdiena glabāšanai.
- Izmantojiet tikai kastroļus un traukus ar plakanu apakšu.
- Ievietojiet kastroļus un pannās atbilstošu ēdiena daudzumu. Tādejādi jūs izvairīsieties no nevajadzīgas pāri malām pārlījuša ēdiena tīrīšanas. Nelieciet ēdiena gatavošanas zonās kastroļu vai pannu vākus. Novietojiet kastroļus tā, lai tie atrodas ēdiena gatavošanas zonas centrā. Kad vēlaties pārvietot kastroli uz citu ēdiena

gatavošanas zonu, nebīdiet to, bet paceliet un nolieciet vēlāmajā ēdiena gatavošanas zonā.

Ēdiena gatavošana uz gāzes

- Trauka un liesmas izmēram ir jāsakrīt. Noregulējiet gāzes liesmas tā, lai liesmas atrastos zem katla apakšas, un novietojiet trauku pa vidu uz kastroļu turētāja.

Plīts virsmu izmantošana

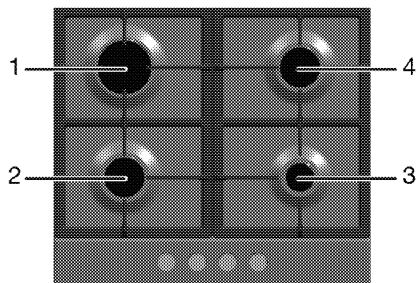

- 1 Ātri izmantojams deglis 18 - 22 cm
- 2 Parasts deglis 14-20 cm
- 3 Papildu deglis 12-18 cm
- 4 Parasts deglis 14-20 cm ir saraksts ar ieteicamo katlu diametru, kādu vajadzētu izmantot uz attiecīgajiem degļiem.



Nelietojiet cepešpannas, kuru izmērs pārsniedz norādītos ierobežojumus. Lielāku cepešpannu izmantošana rada risku saindēties ar oglekļa monoksīdu, kā arī iespējamu blakus esošo gatavošanas virsmu un vadības rokturu pārkaršanu. Mazāku cepešpannu lietošana rada apdegumu gūšanas draudus.



Gaminio daļas arba komponentai gali būti pažeisti dėl didelio karščio gaminant, naudojant panašius priedus, naudojamus žarijai gaminti ir kurie nerekomenduojami vadove. Už tokio naudojimo padarytą žalą atsako vartotojas.

Lielis liesmas simbolis norāda uz vislielāko ēdiena gatavošanas jaudu, bet mazs liesmas simbolis norāda uz vismazāko ēdiena gatavošanas jaudu. Izslēgtā stāvoklī (uz augšu) nenotiek gāzes padeve degļiem.

Gāzes degļu aizdegšana

1. Turiet degļa pārslēgu nospiestu.
2. Pagrieziet to pretēji pulksteņrādītāju kustības virzienam līdz lielās liesmas simbolam.
- » Gāze aizdegas ar radīto dzirksteli.
3. Noregulējiet vēlamo ēdiena gatavošanas jaudu.

Gāzes degļu izslēgšana

Turiet silta ēdiena saglabāšanas zonas pārslēgu izslēgtā (augšējā) pozīcijā.



Ja degļa liesmas nejauši nodziest, izslēdziet degļa vadību un nemēģiniet atkārtoti aizdedzināt degli vismaz 1 minūti.

Drošības sistēma gāzes izslēgšanai (modeļiem ar termisko elementu)

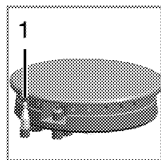

Skaitītājs mēra izplūdi dēļ šķīduma pārplūdes pie degļiem un drošības mehānisms nostrādā un pārtrauc gāzes padevi.

1. Droša gāzes izslēgšana

- Pabīdīet pārslēgu uz iekšpusi un pagrieziet pārslēgu pretēji pulksteņrādītāju kustības virzienam, lai aizdegtu.
- Pēc gāzes aizdegšanās turiet pārslēgu nospiestu vēl 3-5 sekundes, lai aktivizētu drošības sistēmu.
- Ja pēc pārslēga nospiešanas un atlaišanas gāze neaizdegas, atkārtojiet to pašu procedūru, turot pārslēgu nospiestu 15 sekundes.



Atlaidiet pogu, ja deglis neaizdegas pēc 15 sekundēm.

Pirms atkārtota mēģinājuma pagaidiet vismaz 1 minūti. Pastāv gāzes uzkrāšanās un sprādziena risks!

6 Apkope un tīrīšana

Vispārīga informācija

Regulāra tīrīšana pagarina iekārtas kalpošanas laiku un samazina bieži sastopamas problēmas.

! Pirms apkalpošanas un tīrīšanas darbu uzsākšanas atvienojiet iekārtu no barošanas avota.
Pastāv elektriskās strāvas trieciena risks.

! Pirms tīrīšanas sākšanas ļaujiet iekārtai atdzist.
Karstas virsmas var izraisīt apdegumus!

- Pēc katras lietošanas reizes rūpīgi notīriet iekārtu. Šādi būs iespējams daudz vieglāk notīrīt pēc ēdiena gatavošanas palikušās atliekas, tādējādi izvairoties no to piedegšanas nākamajā iekārtas izmantošanas reizē.
- Iekārtas tīrīšanai nav nepieciešami īpaši tīrīšanas līdzekļi. Iekārtas tīrīšanai izmantojiet siltu ūdeni un mazgāšanas šķidrumu, mīkstu drāniņu vai švammīti un noslaukiet iekārtu ar mīkstu drāniņu.
- Vienmēr pārliecinieties, vai pēc tīrīšanas un uzreiz pēc izšakstīšanās ir rūpīgi noslaucīts viss liekais ūdens.
- Nerūsejošā tērauda virsmu un roktura tīrīšanai neizmantojiet tīrīšanas līdzekļus, kuru sastāvā ir skābe vai hlorīds. Lai notīrītu šīs daļas, izmantojiet mīkstu drāniņu un šķidro mazgāšanas līdzekli (kas nav abrazīvs) un slaukiet tikai vienā virzienā.

i Virsmu var sabojāt zināmi mazgāšanas līdzekļi vai tīrīšanas materiāli.
Tīrīšanai neizmantojiet agresīvus mazgāšanas līdzekļus, tīrīšanas pulverus/krēmus vai citus asus priekšmetus.

i Ierīces tīrīšanai neizmantojiet tvaika tīrītājus, jo tas var izraisīt elektriskās strāvas triecieni.

Plīts virsmas tīrīšana

Degļa virsmas tīrīšana

1. Noņemiet no plīts virsmas kastroļu turētājus.
2. Noņemiet visas degļa noņemamās daļas un notīriet ar sūklīti, izmantojot mazgāšanas līdzekli un karstu ūdeni.
3. Notīriet degļa nenonēmamās daļas ar mitru drāniņu.
4. Notīriet tapu un termisko elementu (modeļiem ar aizdedzi un termisko elementu) ar mazliet samitrinātu drāniņu. Pēc tam noslaukiet ar sausu drāniņu. Pārliecinieties, vai degļa caurumiņi un tapa ir pilnīgi sausi.

Ja tie būs mitri, tad neizdosies piešķilt degli.

5. Uzliekot augšējos režģus, novietojiet kastroļu turētājus tā, lai degļi būtu centrā.

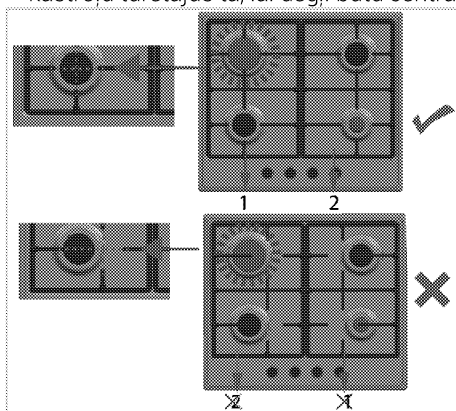

Degļa detaļu montāža

Pēc degļa notīrīšanas, uzstādiet detaļas, kā parādīts zemāk.

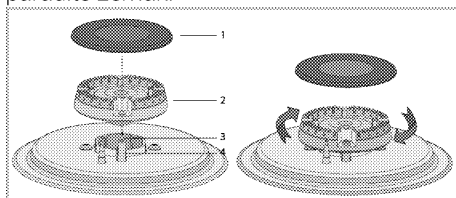

- 1 Degļa vāciņš
- 2 Degļa galviņa
- 3 Degļa kamera

- 4 Dzirksteles tapa (modeļiem ar aizdedzinātāju)
1. Uzlieciet degļa galviņu tādā veidā, lai tā iziet cauri degļa (4) dzirksteles tapai. Pagroziet degļa galviņu pa labi un pa kreisi, lai pārliecinātos, ka tā pareizi stāv degļa kamerā.
2. Uzlieciet degļa vāciņu uz degļa galviņas.

Vadības paneļa tīrīšana

Notīriet vadības paneli un pogas ar mitru drāniņu un noslaukiet sausus.

- i** Ja jūsu izstrādājumam ir pogas/rokturi, tīrot vadības paneli, nenoņemiet vadības rokturus. Var tikt sabojāts vadības panelis!

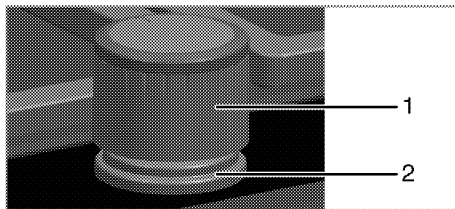

- 1 Poga
- 2 Blīvējums

- i** Vadības paneļa tīrīšanas laikā nenoņemiet zem pogām esošo blīvējumu.

7 Traucējummeklēšana

Iekārta sakaršanas un atdzišanas laikā rada metāliskus trokšņus.

- Kad metāla daļas ir sakarsušas, tās var izplesties un radīt troksni. >>> *Tā nav darbības kļūda.*

Nav aizdedzes dzirksteles.

- Nav strāvas. >>> *Pārbaudiet drošinātājus, kas atrodas drošinātāju kārbā.*

Nav gāzes.

- Galvenais gāzes krāns ir aizvērts. >>> *Atveriet gāzes krānu.*
- Gāzes šļūtenīte ir saliekta. >>> *Levieto jiet gāzes šļūtenīti pareizi.*

Degļi nedeg vai nedeg pareizi.

- Degļi ir netīri. >>> *Notīriet degļu sastāvdaļas.*
- Degļi ir slapji. >>> *Noslaukiet degļu sastāvdaļas.*
- Degļa vāciņš nav kārtīgi uzlikts. >>> *Uzlieciet degļa vāciņu pareizi.*
- Gāzes krāns ir aizvērts. >>> *Atveriet gāzes krānu.*
- Gāzes balons ir tukšs (izmantojot LPG). >>> *Nomainiet gāzes balonu.*



Ja nevarat novērst problēmu arī pēc visu šajā sadaļā doto norādījumu izpildes, tad sazinieties ar pilnvarotu apkalpošanas speciālistu vai šīs iekārtas pārdevēju. Nekādā gadījumā nemēģiniet pats salabot bojāto iekārtu.

